

E-LINENDK

Şap Altı ve Yükseltmiş Döşemede Modüler ve Kompakt Çözümler



MODÜLER ve **KOMPAKT**
ÇÖZÜMLER

E-LINENDK

Kataloglarımızın en g¼ncel hali iin l¼tfen web sayfamızı ziyaret ediniz.
www.eae.com.tr

İÇİNDEKİLER

►► E-LINE NDK

E-LINE NDK MX 1 Zemin Priz Kutusu	2
E-LINE NDK MX 2 Zemin Priz Kutusu	3
E-LINE NDK-MX 1 ve E-LINE NDK-MX 2 Şap Altı Uygulaması	4
E-LINE NDK-MX 1 ve E-LINE NDK-MX 2 Yükseltilmiş Döşeme Uygulaması.....	5
E-LINE NDK-F Şap Altı ve Yükseltilmiş Döşeme Çözümleri	6
E-LINE NDK CX1 - CX2 Kompakt Çözümler Zemin Priz Kutusu.....	7
E-LINE NDK-CX Mini Kompakt Çözümler Zemin Priz Kutusu	8
E-LINE NDK-CX Paslanmaz Kapaklı Kompakt Priz Kutusu ve Sipariş Kodları.....	9
E-LINE DKM-P Paslanmaz Kapaklı Priz Kutusu.....	10
E-LINE NDK-GRM Yeni Çok Fonksiyonlu Plastik Grommet (6 Modül).....	11-12
E-LINE DKY-GRM Mini Grommet Çıkış Kutusu (3 Modül)	13
E-LINE DKY-GRM Mini Grommet Çıkış Kutusu Kapak Modelleri.....	14
E-LINE NDK-GRM IP66 Plastik Grommet Priz Kutusu Döşeme Çözümleri	15
E-LINE NDK-MINI IP-66 C-Box Priz Kutusu (6 Modül).....	16
E-LINE NDK-MINI IP-66 R-Box Priz Kutusu (6 Modül).....	17
E-LINE NDK-MINI IP-66 P-Box Priz Kutusu (6 Modül).....	18
E-LINE NDK-SM FLEX Omurga Kanal ve Kablo Geçiş Modülleri	19-20
E-LINE DB-DKL Çıkış ve Çekme Buatı Çözümleri.....	21
E-LINE DB-DKL Kablo Kanalları ve Sipariş Kodları.....	22-23
E-LINE DB-DKL S Tipi Şap Altı Buat Çeşitleri ve Sipariş Kodları	24
E-LINE DB-YA Yükseklik Ayarlı Şap Altı Buat ve Kablo Kanalları	25
PRİZLER / AKSESUARLAR Sipariş Kodları	26-28
E-LINE NDK Genel Ürün Özellikleri	29
Sertifikalar	30-31
CE Uygunluk Beyanı	32

ELINENDK-MX

► DÖŞEME PRİZ KUTULARI

► Şap Altı ve Yükseltilmiş Döşeme Çözümleri

EAE
ELEKTRİK

E-LINE NDK-MX1; Yeni seri priz kutuları, iki farklı modeli ile hem şap altı hem de yükseltilmiş döşeme uygulamalarında zengin, konforlu ve estetik seçenekler sunar.

Kapak içi dolgu plastiği veya paslanmaz dolgu plakası ile kutu gövdesi ve döşemeye uyumlu, pratik çözümler sunar.

• **NDK-MX 1**; 250x250mm (16 ve 24 Modül)

(Minimum Şap Yüksekliği; 70mm)

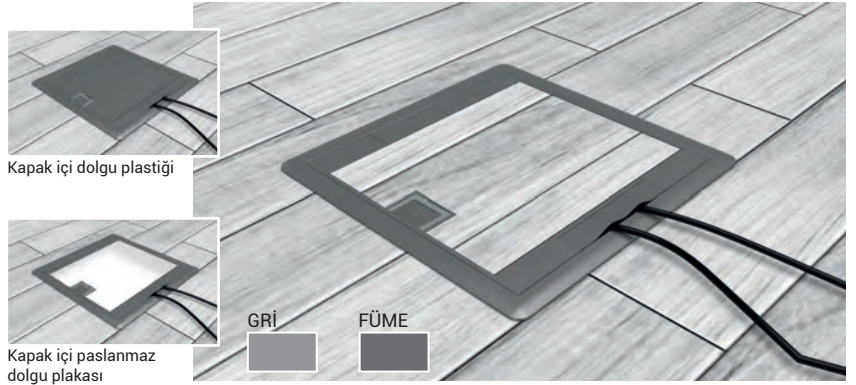

► Genel Yapı

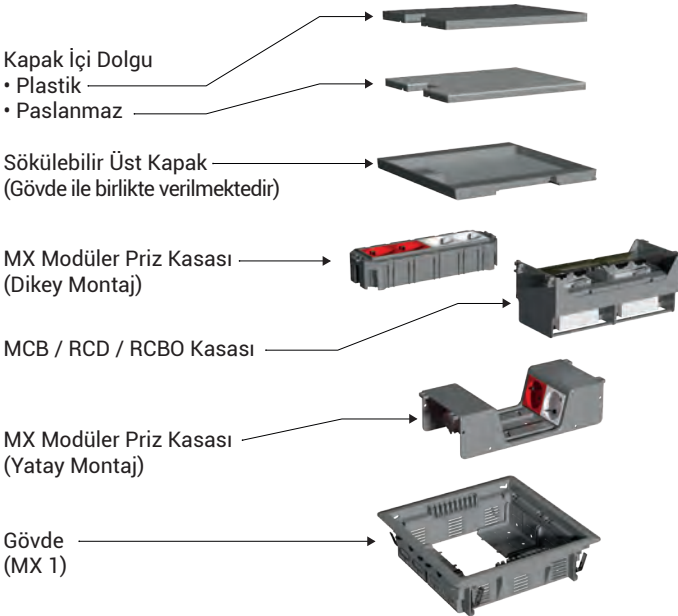

Sipariş Kodları		
Açıklama	Gri	Füme
NDK-MX 1 Priz Kutusu, 16 Modül, Komple	3122702	3122703
NDK-MX 1 Priz Kutusu, 24 Modül, Komple	3122704	3122705
NDK-MX 1 Kapak İçi Dolgu Plastiği	2057342	2057345
NDK-MX 1 Kapak İçi Paslanmaz Dolgu Plakası	2057339	

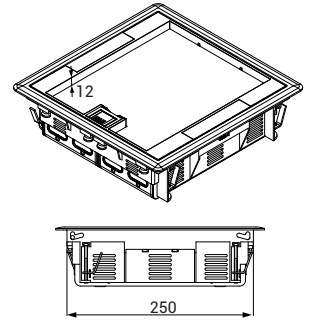
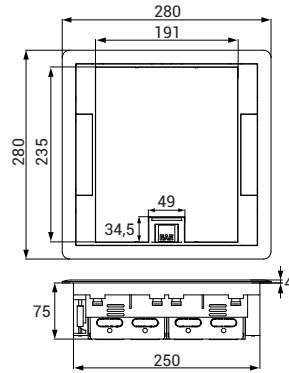

■ Ölçüler mm'dir.

► Kullanım Esnekliği



Şap Altı Uygulaması
Min: 70mm
Maks: 100mm



Yükseltilmiş Döşeme Uygulaması
Min: 75mm

► Döşeme Kesim Ölçüsü

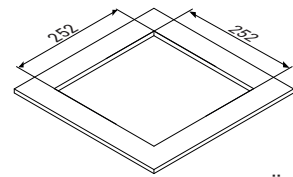

■ Ölçüler mm'dir.

► NDK-MX 1 (24 Modül) Dikey Montajlı Kullanım



3 adet dikey tip priz kasası kullanılarak, "dikey" priz montajı ile toplam 24 Modül kapasite elde edilmektedir.

► NDK-MX 1 (16 Modül) Yatay Montajlı Kullanım



2 adet modüler priz kasası kullanılarak, "yatay" priz montajı ile toplam 16 Modül kapasite elde edilmektedir.

► NDK-MX 1 (16 ve 24 Modül) Kapak İçi Dolgu

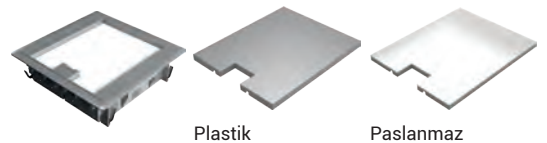

Kapak içi derinlik 12 mm olup döşemenin kaplama malzemesi uygun ölçülerde kesilerek kapak içi dolgu olarak kullanılır. İhtiyaç halinde, paslanmaz veya plastik kapak dolgu plakaları da sipariş edilerek kullanılabilir.

■ Plastik malzeme; "Halogen-free" özelliktedir.

■ Her türlü priz hariçtir. 26, 27 ve 28. sayfalardan ihtiyacınızı belirleyerek ayrıca sipariş ediniz.

■ Her türlü buat ve kanal hariçtir. 23, 24 ve 25. sayfalardan ihtiyacınızı belirleyerek ayrıca sipariş ediniz.

ELINENDK-MX

EAE
ELEKTRİK

► DÖŞEME PRİZ KUTULARI

► Şap Altı ve Yükseltilmiş Döşeme Çözümleri

E-LINE NDK-MX2; Yeni seri priz kutuları, iki farklı modeli ile hem şap altı hem de yükseltilmiş döşeme uygulamalarında zengin, konforlu ve estetik seçenekler sunar.

Kapak içi dolgu plastiği veya paslanmaz dolgu plakası ile kutu gövdesi ve döşemeye uyumlu, pratik çözümler sunar.

• **NDK-MX 2;** 146x250mm (8 Modül)

(Minimum Şap Yüksekliği; 70mm)

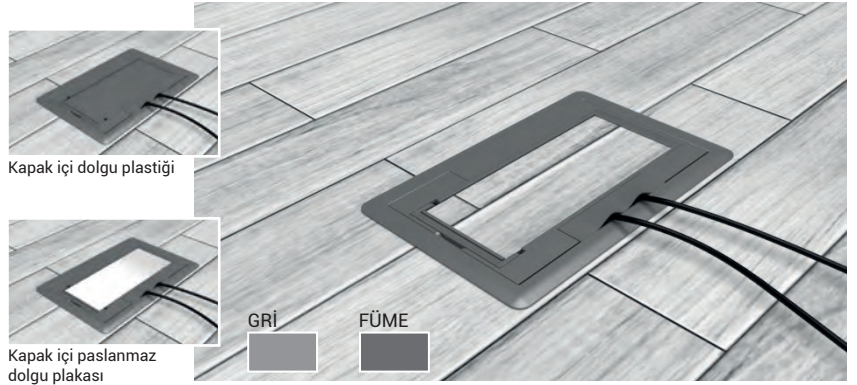

► Genel Yapı

Kapak İçi Dolgu

• Plastik

• Paslanmaz

Sökülebilir Üst Kapak

(Gövde ile birlikte verilmektedir)

MCB / RCD / RCBO Kasası

MX Modüler Priz Kasası
(Yatay Montaj)

Gövde
(MX 2)

Sipariş Kodları		
Açıklama	Gri	Füme
NDK-MX 2 Priz Kutusu, 8 Modül, Komple	3122709	3122711
NDK-MX 2 MCB/RCD/RCBO Kasa Komple	3336231	3336232
NDK-MX 2 Kapak İçi Dolgu Plastiği	2065384	2065387
NDK-MX 2 Kapak İçi Paslanmaz Dolgu Plakası	2065388	

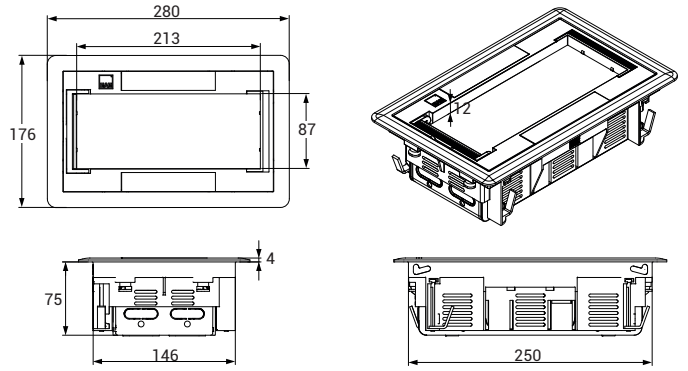

■ Ölçüler mm'dir.

► Kullanım Esnekliği



Şap Altı Uygulaması

Min: 70mm
Maks: 100mm



Yükseltilmiş Döşeme Uygulaması

Min: 75mm

► Döşeme Kesim Ölçüsü

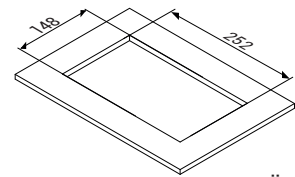

■ Ölçüler mm'dir.

► Yükseltilmiş Döşeme Kalınlıkları

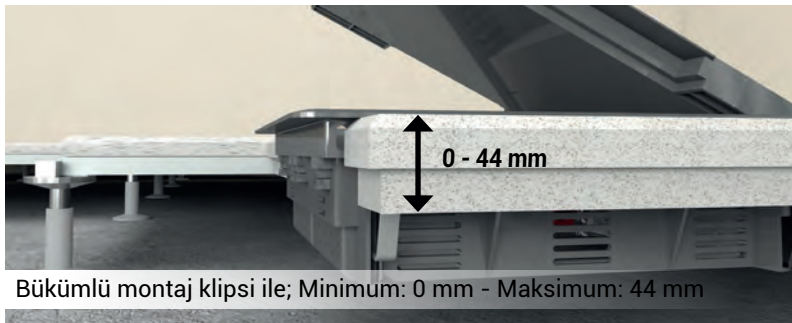

► NDK-MX 2 (8 Modül) Kapak İçi Dolgu

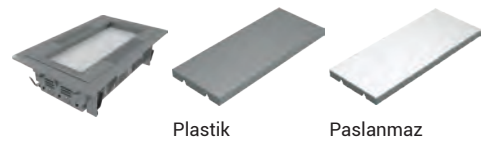

- Lütfen, 44 mm üzeri döşeme kalınlığına göre montaj klipsi seçeneğinizi belirtiniz. Aksi durumda; bükümlü tip montaj klipsi verilecektir.
- Plastik malzeme; "Halogen-free" özelliktedir.
- Her türlü priz hariçtir. 26 ve 27. sayfalardan ihtiyacınızı belirleyerek ayrıca sipariş ediniz.
- Her türlü buat ve kanal hariçtir. 24 ve 25. sayfalardan ihtiyacınızı belirleyerek ayrıca sipariş ediniz.

ELINENDK-MX

►►DÖŞEME PRİZ KUTULARI

►NDK-MX Şap Altı Uygulaması

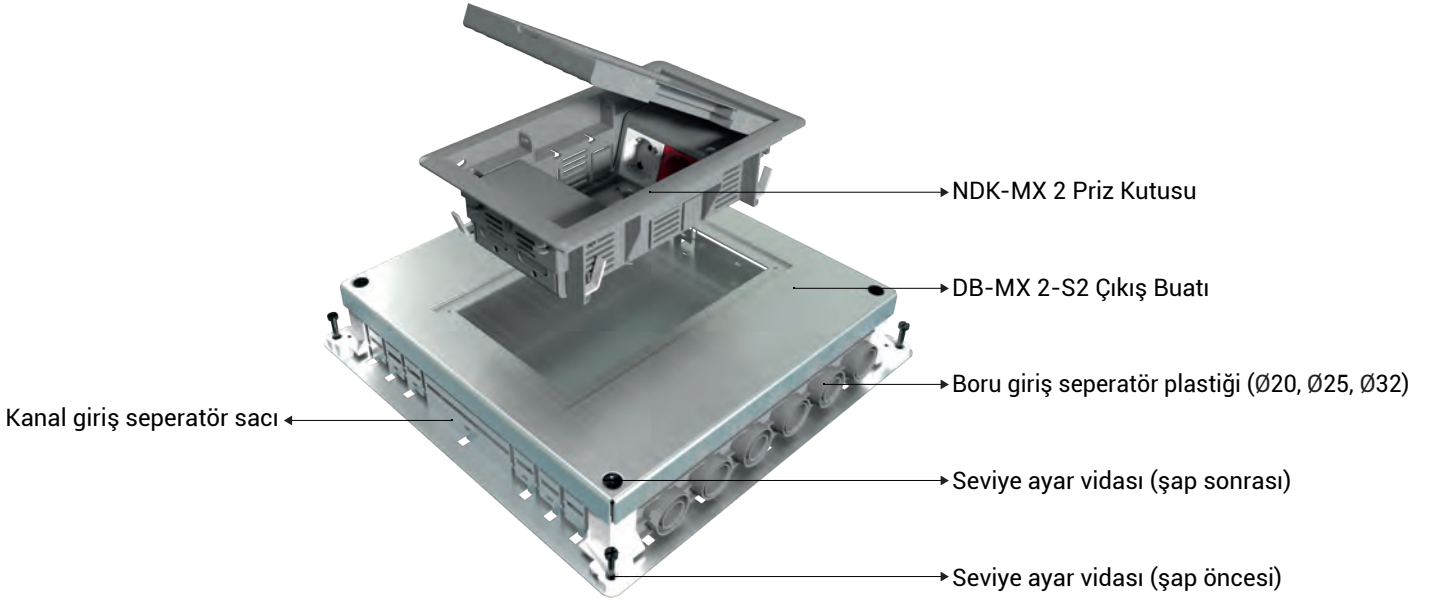
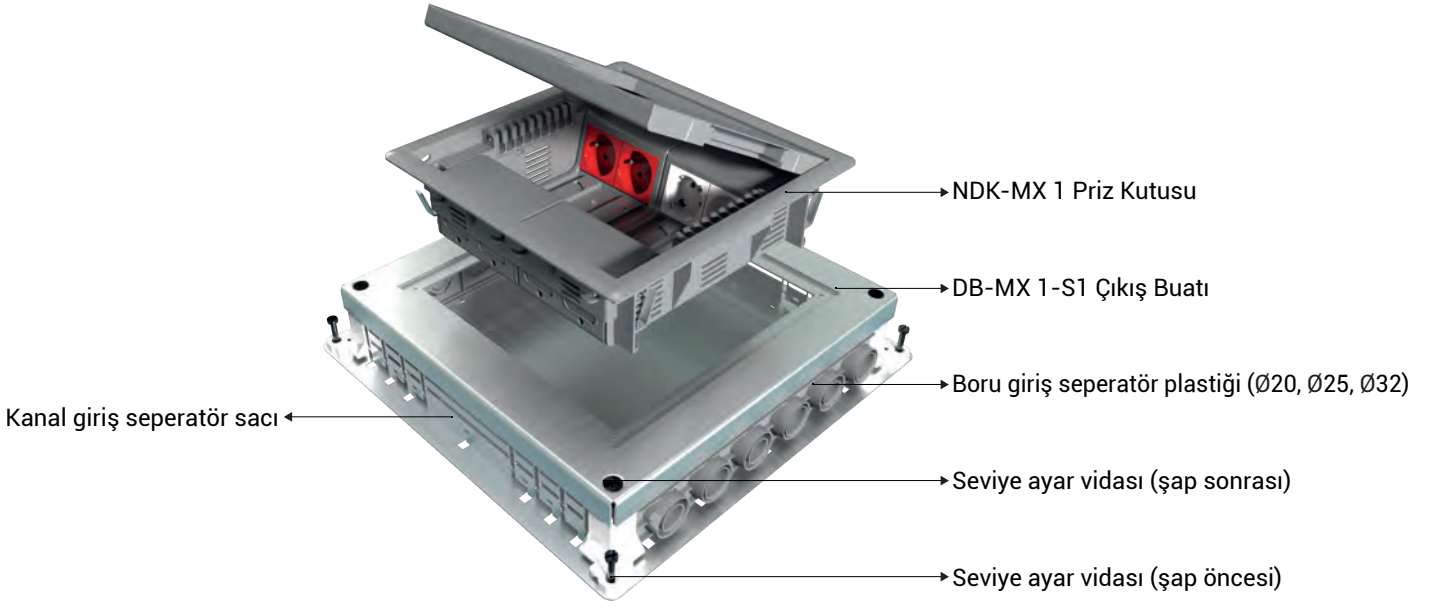

►NDK-MX 1 Şap Altı Uygulama Örneği

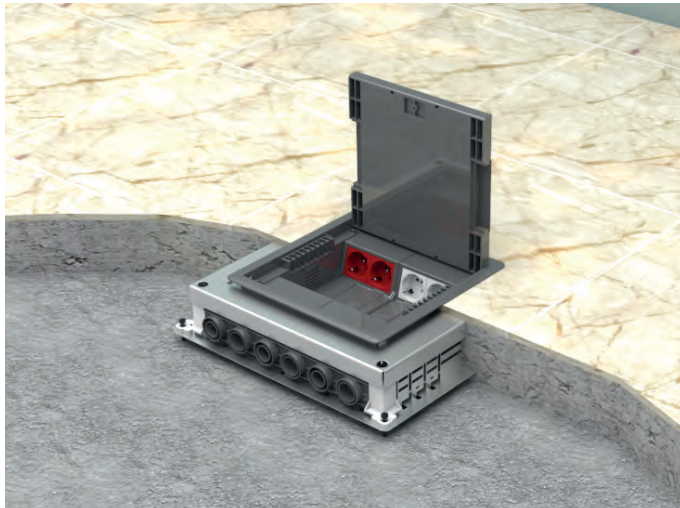

►NDK-MX 2 Şap Altı Uygulama Örneği

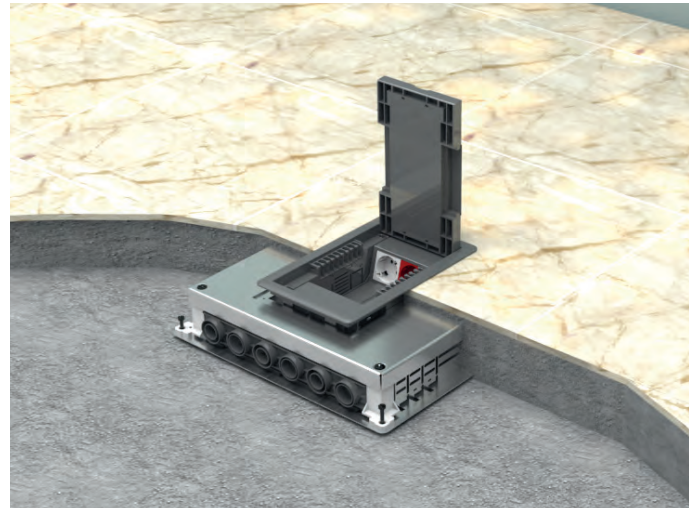

ELINENDK-MX

►►DÖŞEME PRİZ KUTULARI

►NDK-MX Yükseltmiş Döşeme Uygulaması



►NDK-MX 1

Yükseltmiş Döşeme Uygulama Örneği

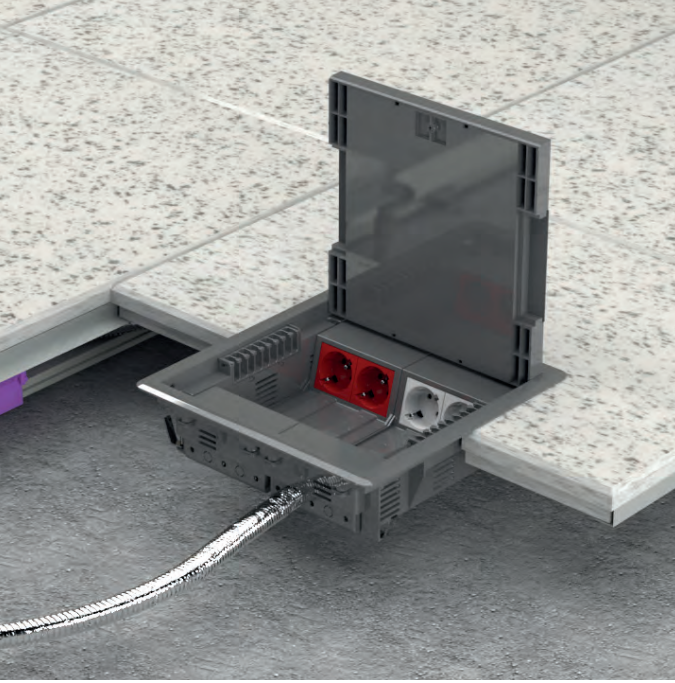

►NDK-MX 2

Yükseltmiş Döşeme Uygulama Örneği



- Yükseltmiş döşeme kalınlığı (h);
 - Bükümlü montaj klipsi ile; min: 0 - maks: 44mm.
 - Düz montaj klipsi ile; min: 25 - maks: 65mm. olabilmektedir. Bu detayı siparişte belirtiniz.

►E-LINE NDK-MX (Yükseltmiş Döşeme Kullanımı)

NDK-MX serisi priz kutuları, yükseltmiş döşeme uygulamaları için rahatlıkla kullanılabilir. Bunun için bir buat veya kasa kullanımına ihtiyaç yoktur. Metal sabitleme klipsi kullanılarak kolayca monte edilmektedir.

►İki Yönlü Kapak Montajı

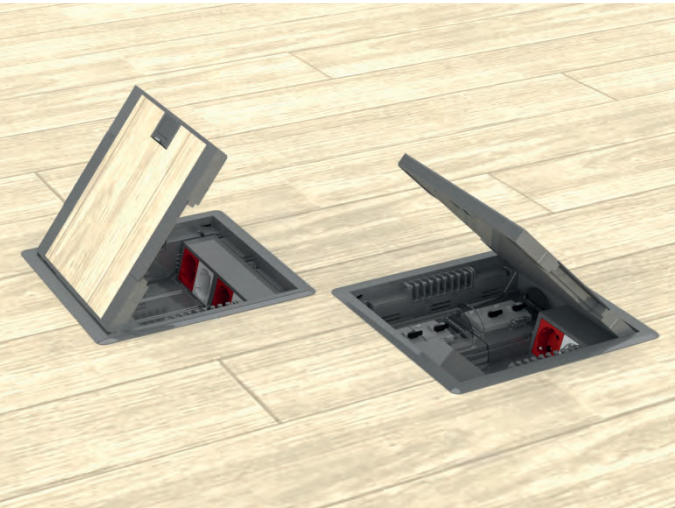

►MCB veya RCBO Kasa ile Birlikte Kullanımı

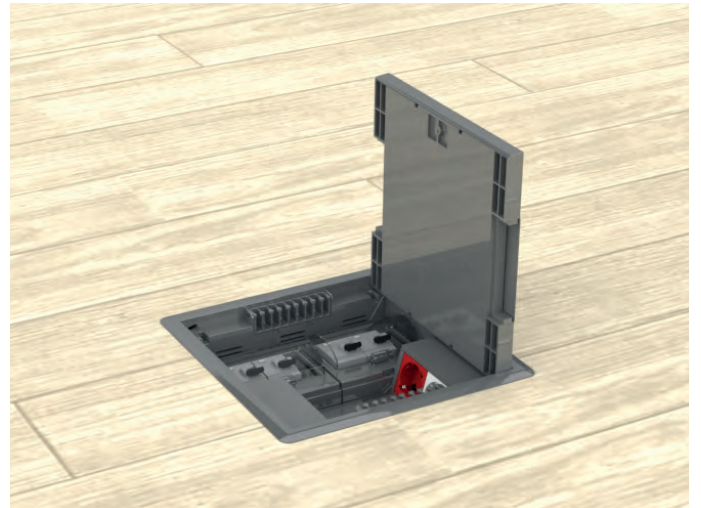

ELINENDK-F

► DÖŞEME PRİZ KUTULARI

► Şap Altı ve Yükseltilmiş Döşeme Çözümleri

E-LINE NDK-F; Yeni seri priz kutuları, iki farklı modeli ile hem şap altı hem de yükseltilmiş döşeme uygulamalarında zengin, konforlu ve estetik seçenekler sunar. Yeni ve ince tasarımı ile 6 cm'lik şap yüksekliklerinde kullanılabilen DK-F5 priz kutusu, şap maliyeti ile bina maliyetlerinin azaltılması bakımından ciddi ekonomik avantajlar da sağlar.

Kapak içi dolgu plastiği veya paslanmaz dolgu plakası ile kutu gövdesi ve döşemeye uyumlu, pratik çözümler sunar.

- **NDK-F 5;** 250x250mm (16 Modül), 60mm min. şap yüksekliği
- **NDK-F 7;** 250x250mm (16 Modül), 70mm min. şap yüksekliği

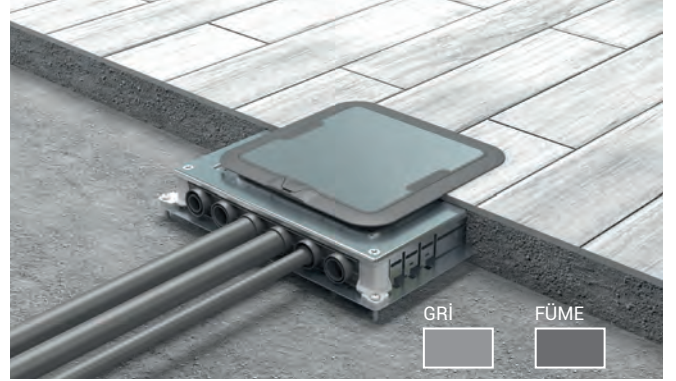

► Genel Yapı

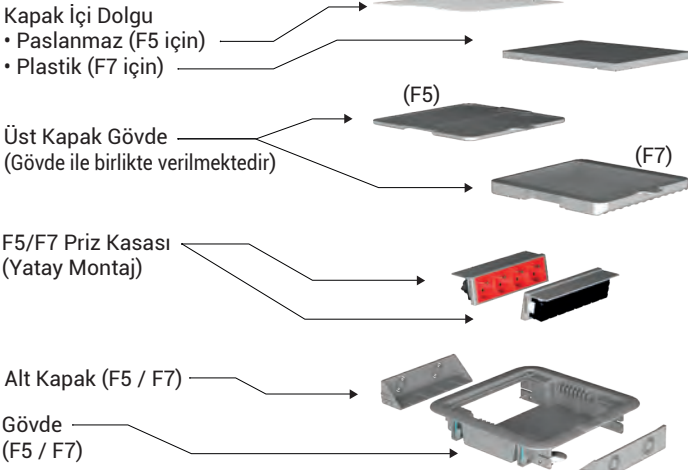

Sipariş Kodları		
Açıklama	Gri	Füme
NDK-F 5 Kompakt Priz Kutusu, 16 Modül, Komple	3137097	3137100
NDK-F 7 Kompakt Priz Kutusu, 16 Modül, Komple	3137282	3137285
NDK-F 7 Kapak İçi Dolgu Plastiği	2067319	2067322

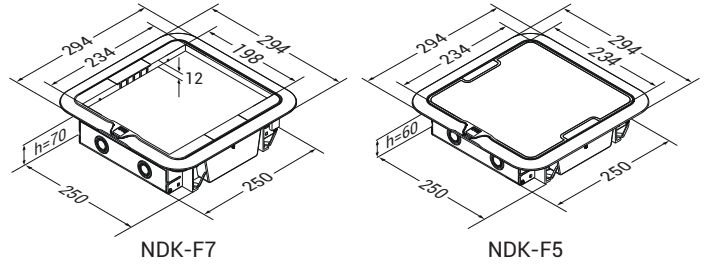

■ Her türlü priz hariç olup, 26, 27 ve 28 sayfalardan ihtiyacınızı belirleyerek ayrıca sipariş ediniz.

■ Ölçüler mm'dir.

► Kullanım Esnekliği



Şap Altı Uygulaması
NDK-F7 için;
Min:70mm
Maks:100mm
NDK-F5 için;
Min:60mm
Maks:75mm

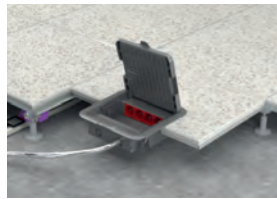

Yükseltilmiş Döşeme Uygulaması
NDK-F5 için;
Min:60mm
NDK-F7 için;
Min:70mm

► Döşeme Kesim Ölçüsü

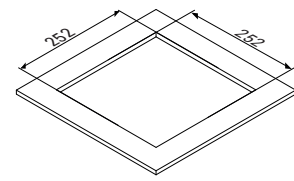

■ Ölçüler mm'dir.

► 180° Derece Açılır Üst Kapak



► Estetik Çıkış Penceresi

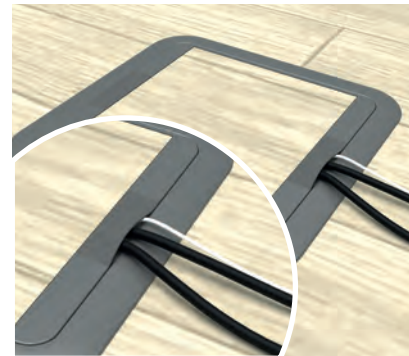

► Montaj Klipsleri

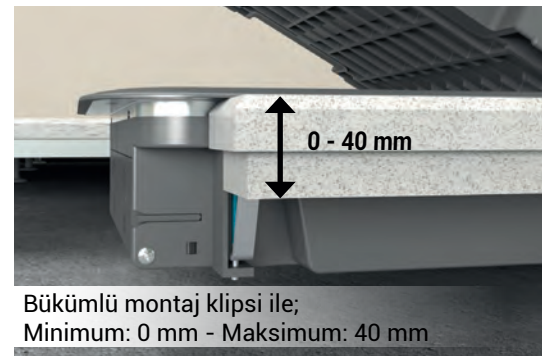

Bükümlü montaj klipsi ile;
Minimum: 0 mm - Maksimum: 40 mm

■ Plastik malzeme; "Halogen-free" özelliktedir.

■ Her türlü buat ve kanal hariçtir. 24 ve 25. sayfalardan ihtiyacınızı belirleyerek ayrıca sipariş ediniz.

ELINENDK-CX

► PASLANMAZ KAPAKLI KOMPAKT PRİZ KUTULARI

► Şap Altı ve Yükseltilmiş Döşemede Kompakt Çözümler

E-LINE NDK-CX; Yeni seri kompakt priz kutuları, hem şap altı hem de yükseltilmiş döşeme uygulamalarında galvanizli sac gövdesi ve sac takviyeli paslanmaz kapaklı yapısıyla, ağır hizmet tipi ve alternatif çözüm seçenekleri sunar.

Kapak içi paslanmaz dolgu plakası ile kutu gövdesine uyumlu, pratik çözümler sağlar.

- **NDK-CX Mini;** 140x140x96mm (8 Modül)
- **NDK-CX 1;** 244x244x96mm (16 Modül)
- **NDK-CX 2;** 320x244x96mm (24 Modül)

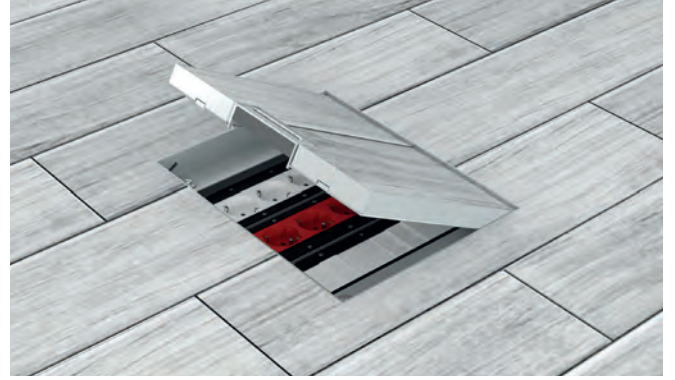

► Genel Yapı

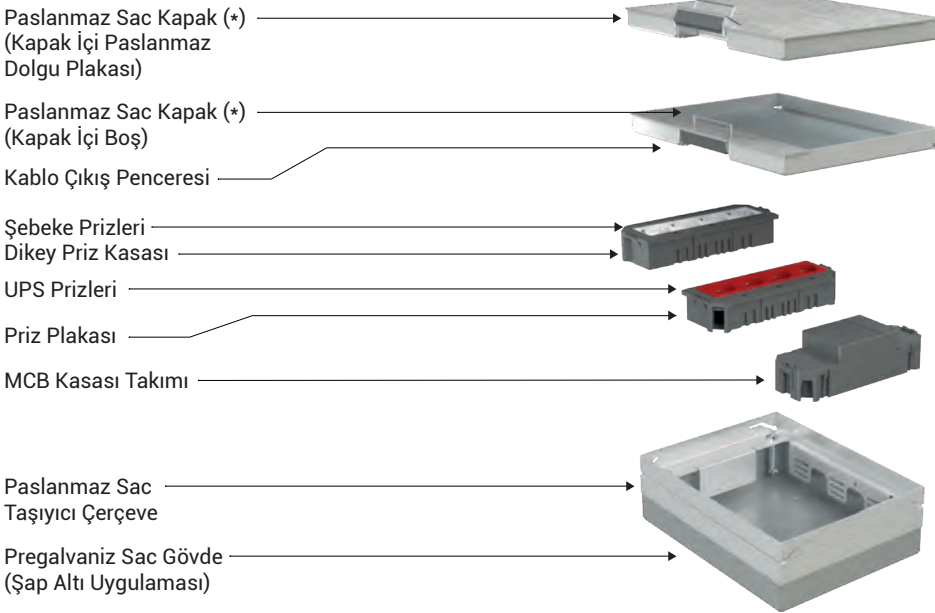

■ Her türlü priz hariç olup, 26, 27 ve 28 sayfalardan ihtiyacınızı belirleyerek ayrıca sipariş ediniz.

► 3 Farklı Kapasite Seçeneği

NDK-CX Mini (8 Modül)
Döşeme Kesim Ölçüsü

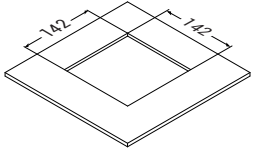

NDK-CX 1 (16 Modül)
Döşeme Kesim Ölçüsü

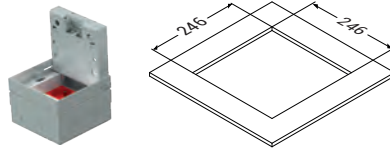

NDK-CX 2 (24 Modül)
Döşeme Kesim Ölçüsü

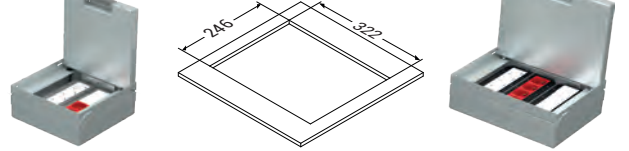

■ Ölçüler mm'dir.

► Yükseklik Ayarı



Minimum şap yüksekliği; Şap üstü kaplama malzemesinin kalınlığı dikkate alınarak tespit edilmelidir.

Şap ile birlikte üst kaplamanın toplam yüksekliği sayfa 9'da verilen maksimum yükseklikleri geçemez. NDK-CX Tipi kompakt priz kutuları, sahip oldukları yükseklik ayar vidaları sayesinde, hem şap öncesi hem de şap sonrası tek noktadan ayar imkanı sağlamaktadır.

► Kapak İçi Yükseklik



NDK-CX Tipi kompakt priz kutularının kapak içi yüksekliği standart **20mm**'dir.

(*) Zemin türü ve kalınlığına uygun olarak istenilen ölçüde üretilebilmektedir.

ELINENDK-CX

► DÖŞEME PRİZ KUTULARI ► NDK-CX Mini

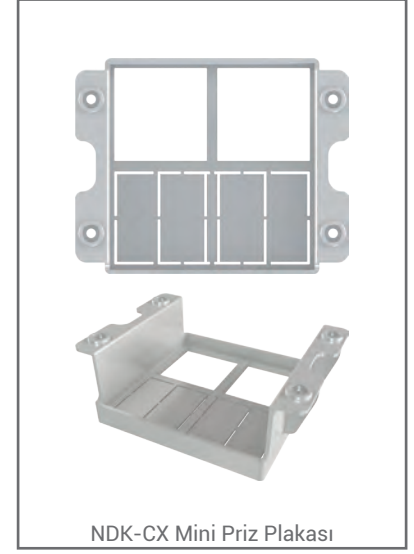
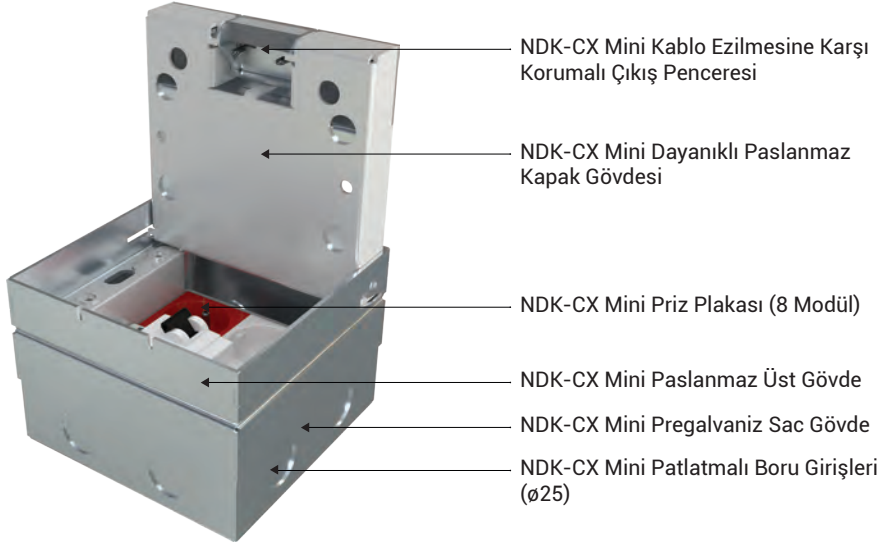

► Diğer Özellikler ► Sigorta Modülü

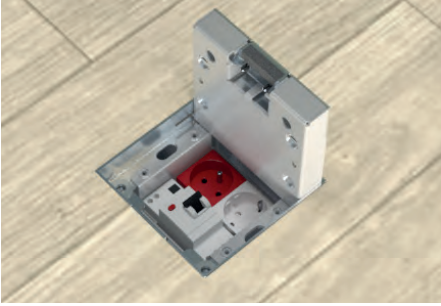

► Farklı Kırılmaz Kapak Seçenekleri ve Korumalı Kablo Çıkış Penceresi

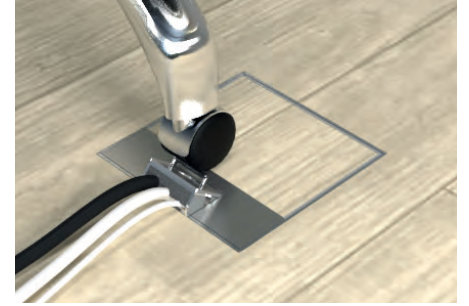

► NDK-CX Mini Şap Altı Uygulama Örneği

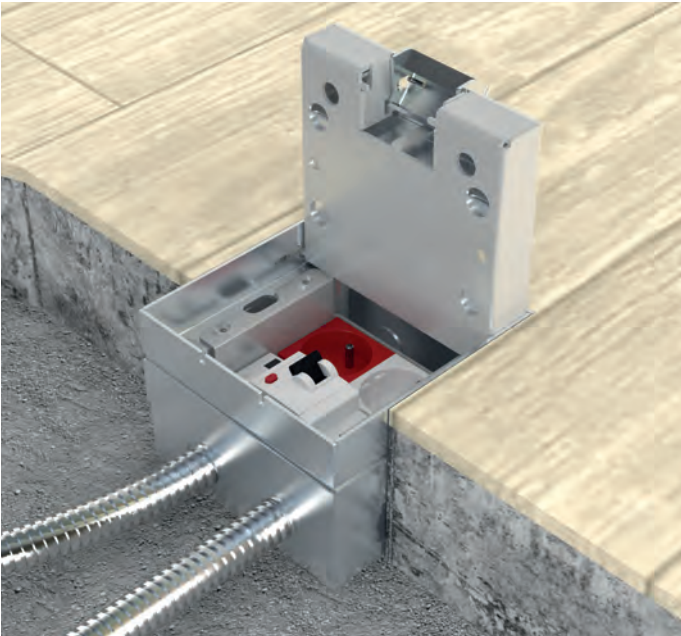

► NDK-CX Mini Yükseltilmiş Döşeme Uygulama Örneği

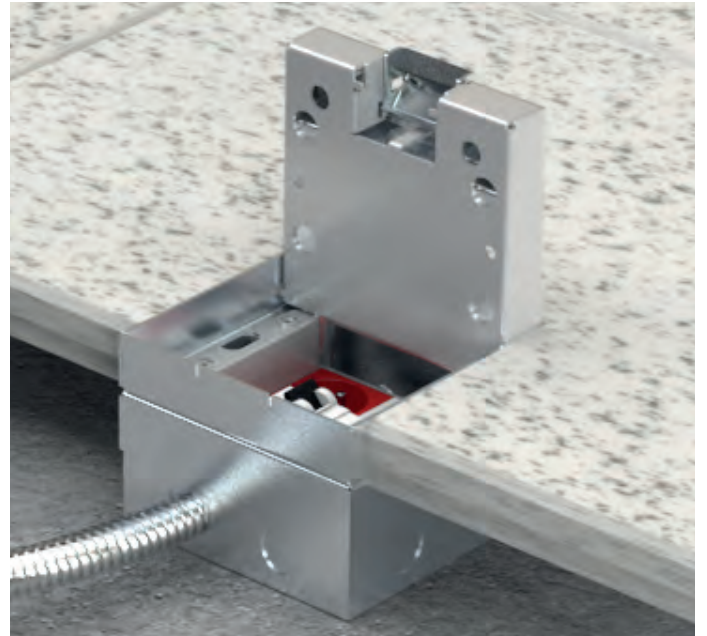

ELINENDK-CX

► DÖŞEME PRİZ KUTULARI

► CX Paslanmaz Kapaklı Kompakt Priz Kutusu ve Sipariş Kodları



NDK-CX Mini D

Paslanmaz Dolgu Kapaklı,
Kompakt, Priz Kutusu, Şap Altı

8 Modül, 140x140x96mm

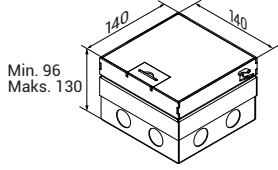

Sipariş Kodu 3136718

NDK-CX Mini

Paslanmaz Kapaklı, Kompakt,
Priz Kutusu, Şap Altı

8 Modül, 140x140x96mm

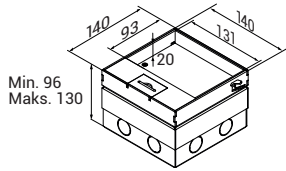

Sipariş Kodu 3133897

NDK-CX 1D

Paslanmaz Dolgu Kapaklı, Kompakt,
Priz Kutusu, Şap Altı

16 Modül, 244x244x96mm

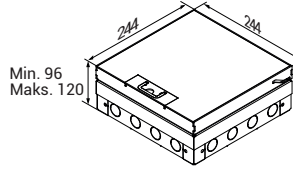

Sipariş Kodu 3122682

NDK-CX 1

Paslanmaz Kapaklı, Kompakt,
Priz Kutusu, Şap Altı

16 Modül, 244x244x96mm

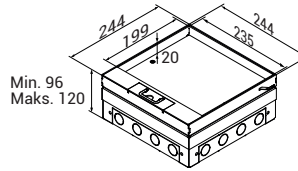

Sipariş Kodu 3122681

NDK-CX 2D

Paslanmaz Dolgu Kapaklı, Kompakt,
Priz Kutusu, Şap Altı

24 Modül, 320x244x96mm

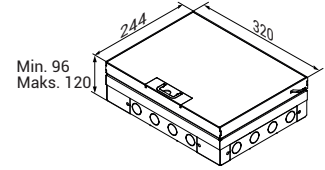
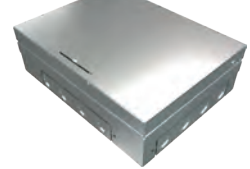

Sipariş Kodu 3122686

NDK-CX 2

Paslanmaz Kapaklı, Kompakt,
Priz Kutusu, Şap Altı

24 Modül, 320x244x96mm

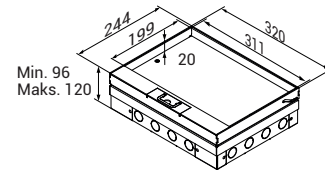
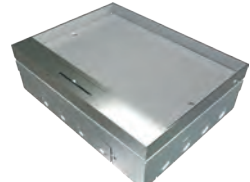

Sipariş Kodu 3122685

■ Ölçüler mm'dir.

► NDK-CX Şap Altı Uygulama Örneği

► NDK-CX Yükseltilmiş Döşeme Uygulama Örneği

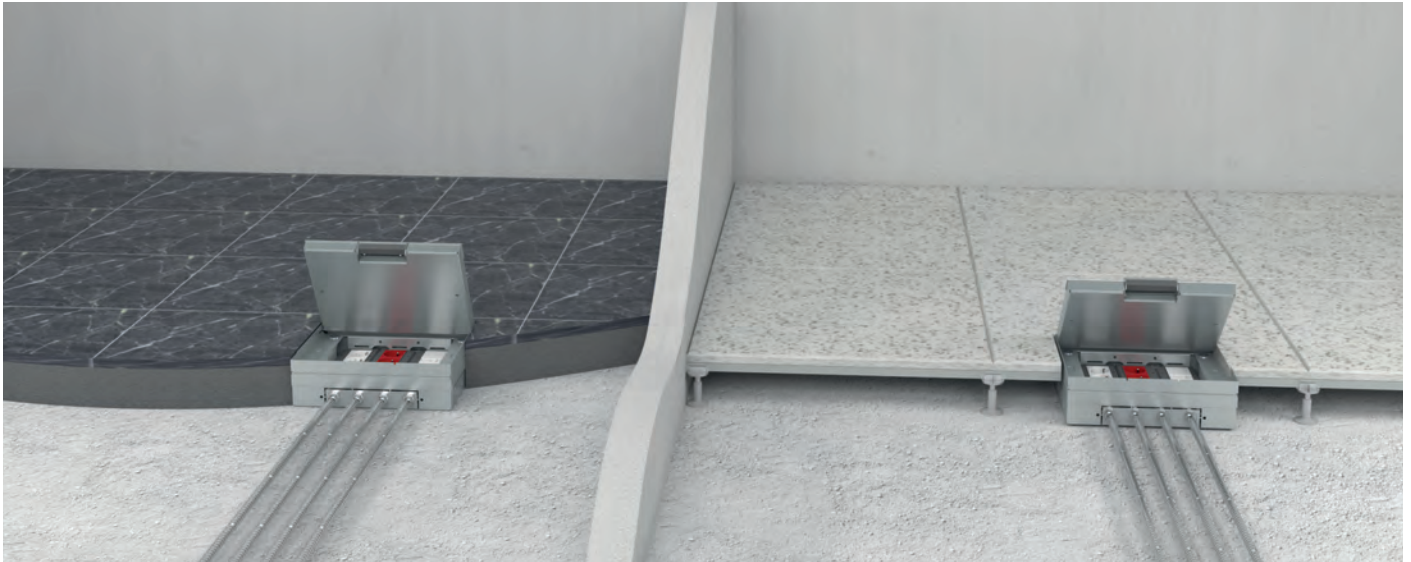

- NDK-CX 1 ve NDK-CX 2 kompakt priz kutuları; hem boru (ø25) hem de kanal (180x25mm) girişine uygun patlatmalı yan duvarlara sahiptir.
- Siparişlerinizde, şap altı veya yükseltilmiş döşeme uygulamalarında, bitmiş döşeme yüksekliklerini belirtiniz.
- Priz kasası ve priz plakaları dahil olup, her türlü priz hariçtir. Prizleri ilgili sayfadan ihtiyacınıza göre seçerek ayrıca sipariş ediniz.

ELINEDKM-P



►► PASLANMAZ KAPAKLI PRİZ KUTULARI

► Şap Altı ve Yükseltilmiş Döşemede Kompakt Çözümler

E-LINE DKM-P; Yeni seri kompakt priz kutusu, hem şap altı hem de yükseltilmiş döşeme uygulamalarında paslanmaz sac gövdesi ve sac takviyeli paslanmaz kapaklı yapısıyla, alternatif çözüm seçenekleri sunar.

Özellikle üzerinde insan trafiği olan veya sandalye altında kalan noktalarda ağır hizmet tipi olarak kırılma problemini tamamen ortadan kaldırır

- DKM-P; 234x234x80mm (16 Modül)

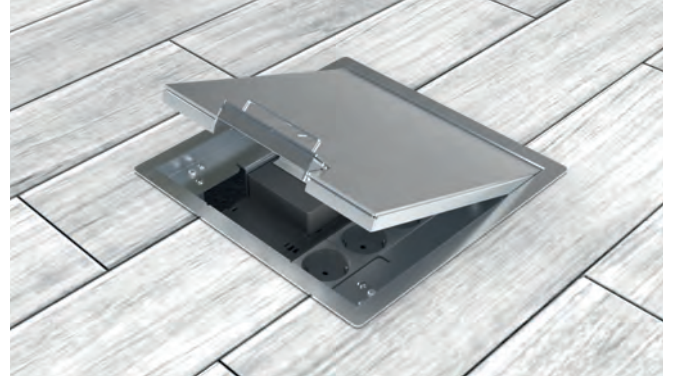

► Genel Yapı

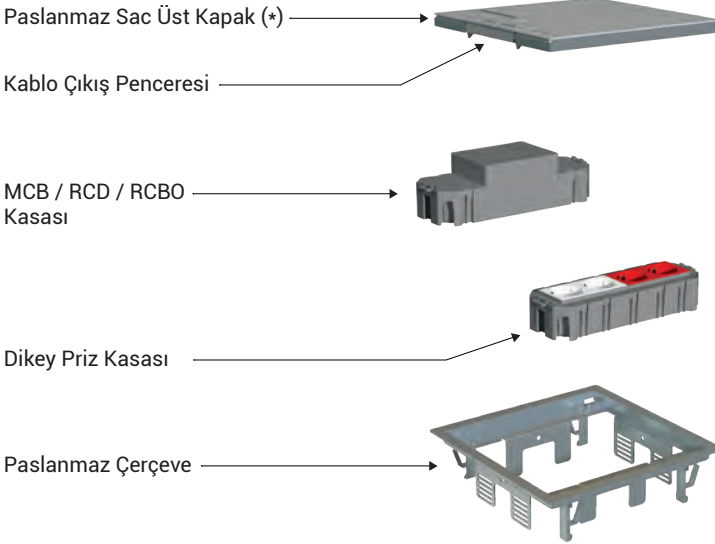

(*) Kapak içi 4mm pregalvaniz sac takviyeli olup, kapak içi boşluk bulunmamaktadır.

Sipariş Kodları	
Açıklama	Sip. Kodu
DKM-P Paslanmaz Kompakt Priz Kutusu, 16 Modül, 234x234x80, Komple	3134085
DKM-S1 (360X360) Çıkış Buatı	3000174

■ Priz kasa ve plakaları dahil olup, her türlü priz hariçtir. Prizleri ilgili sayfadan seçerek ayrıca sipariş ediniz.

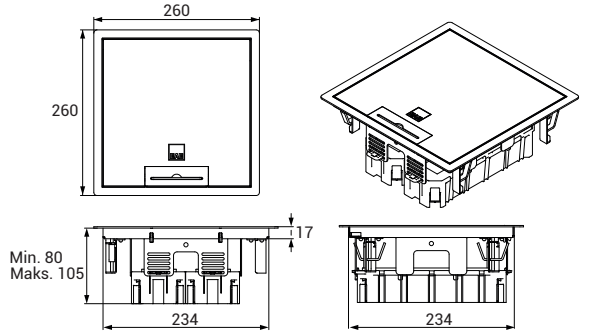

- Ölçüler mm'dir
- Standart üründe; yükseltilmiş döşeme "h" min.= 80mm olmalıdır.
- Minimum Şap yüksekliği; üst kaplama ile birlikte 80mm olmalıdır.
- Ölçüler mm'dir.

► DKM-P Şap Altı ve Yükseltilmiş Döşeme Uygulama Örneği

► Döşeme Kesim Ölçüsü

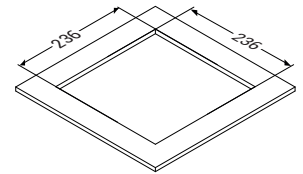

■ Ölçüler mm'dir.

► Montaj Klipsleri

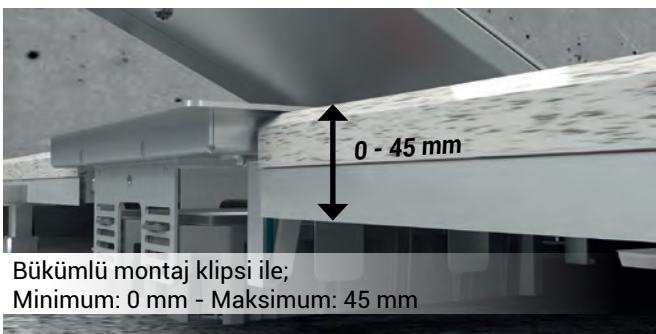

Bükümlü montaj klipsi ile;
Minimum: 0 mm - Maksimum: 45 mm

► Modül Kapasitesi

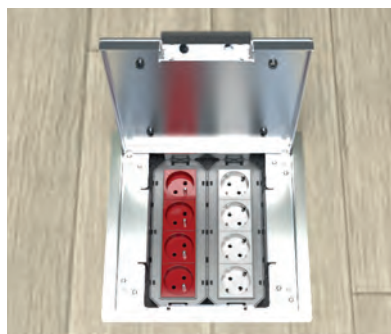

DKM-P tipi kompakt, paslanmaz priz kutuları dikey priz kullanımına uygun olup, 16 modül priz kapasitesine sahiptir.

Şebeke, UPS prizleriyle birlikte Data, Telefon gibi zayıf akım prizleride kullanılabilir.

L Tipi fişler ile kullanılması tavsiye edilir.

ELINENDK-GRM

►►YENİ PLASTİK GROMMET 6 Modül ►Çok Fonksiyonlu Priz Kutusu

- 6 Modül Priz Kapasitesi
- h=75mm/ø180
- Yükseltilmiş döşeme ve şap altı kullanım seçenekleri

Plastik malzeme "halogen free" özelliğindedir.

Küçük ve kompakt yapısı ile 6 modül kapasiteli priz kutusu olarak kullanılırken, istenildiği takdirde; MCB, RCD veya RCBO'ya uygun priz plakası ile birlikte, döşeme altından, üstüne veya masaya kablo geçişleri için de kullanılabilir.

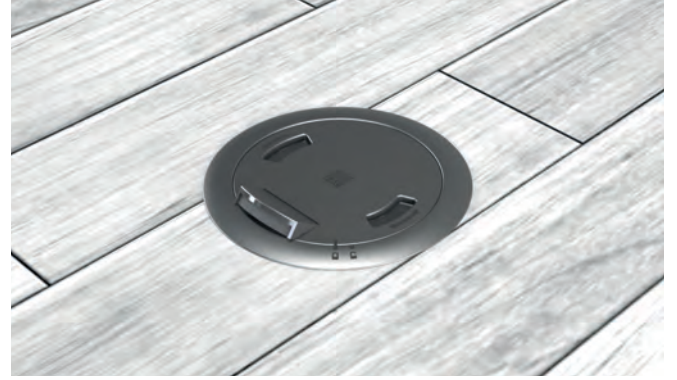

►Genel Yapı

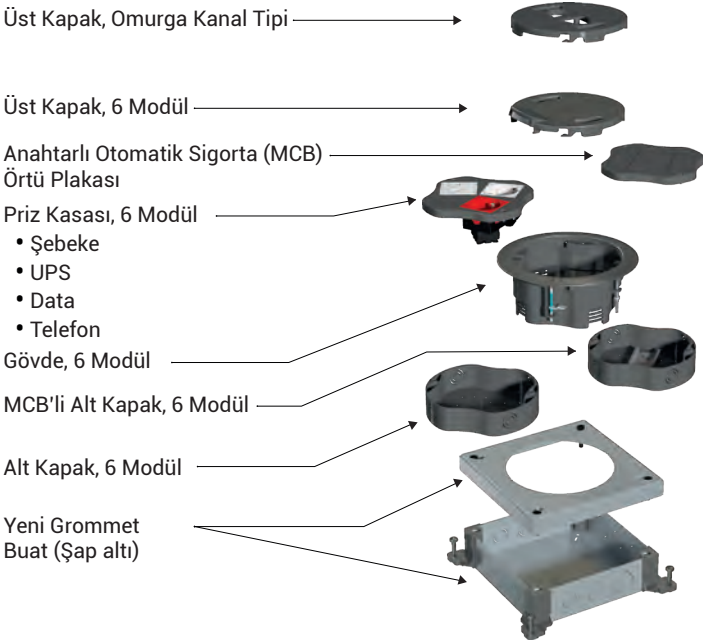

Sipariş Kodları		
Açıklama	Gri	Füme
Yeni Plastik Grommet, 6 Modül, Priz Plakalı, Komple	3159337	3159340
Yeni Plastik Grommet, 6 Modül, MCB Plakalı, Komple	3159341	3159344
Yeni Plastik Grommet, 6 Modül, Priz Plakalı, Omurga Kapaklı, Komple	3210162	3210165
Yeni Plastik Grommet, Omurga Kapaklı, Komple	3210166	3210169
GRM Yeni Plastik Grommet, Şap Altı Buat, 6 Modül	3159345	

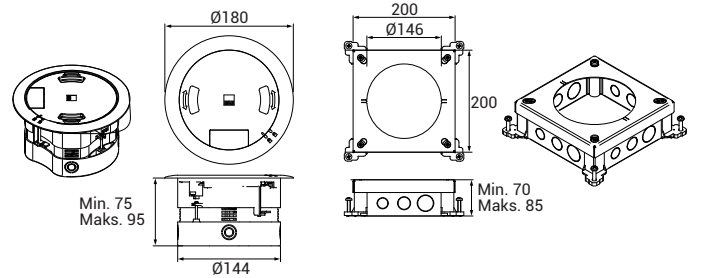

■ Ölçüler mm'dir.

►Çok Fonksiyonlu Yapı



►MCB ile Kullanım



İstenildiğinde, trifaze veya monofaze minyatür devre kesici (MCB), kaçak akım koruma anahtarı (RCD) veya kaçak akım korumalı devre kesici (RCBO) kullanımına uygun özgün tasarım.

►Omurga Kanal ile Entegre Kullanım



Döşemeden çıkan kuvvetli akım ve zayıf akım kablolarının masa veya çalışma ortamlarına ulaştırılması için, esnek ve estetik çözüm.

Not: Omurga kanala entegre edilebilen özel yapıdaki kapağı siparişlerinizde belirtiniz.

►Montaj Klipsleri

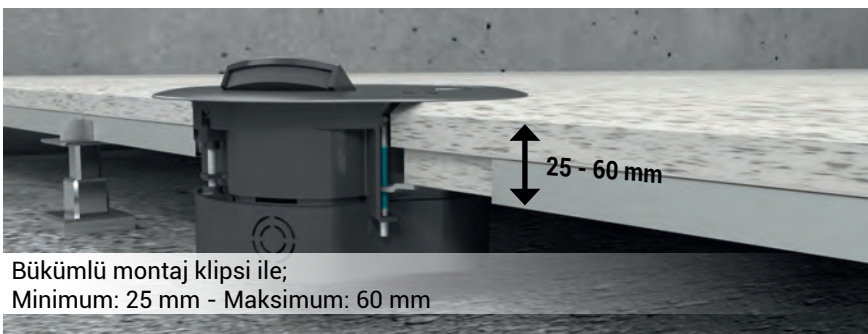

Bükümlü montaj klipsi ile;
Minimum: 25 mm - Maksimum: 60 mm

►Döşeme Kesim Ölçüsü

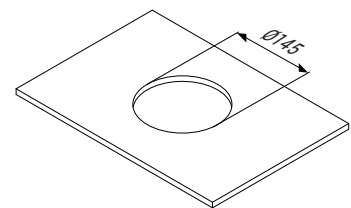

ELINENDK-GRM

►►YENİ PLASTİK GROMMET 6 Modül ►Çok Fonksiyonlu Priz Kutusu

►Yükseltilmiş Döşeme Uygulama Örneği



►Şap Altı Uygulama Örneği



►Omurga Kanal ile Uygulama Örneği



►Korumalı Çıkış Penceresi

Birden fazla kablo ile rahat ve güvenli çıkış alınmasını sağlayan, conta korumalı pencere yapısı.



►Ergonomik Kapak Yapısı

Açıp kapatmayı kolaylaştıran, pratik kavrama özelliğine sahip, delikli ve kilitlemeli kapak yapısı.



►Priz Kapasitesi

Şebeke, UPS, Data ve Telefon ihtiyaçlarını karşılayan küçük boyutlu Yeni Plastik GROMMET. 6 Modül kapasitesi ve ergonomik iç tasarımı ile kullanım zenginliği sunar.



►Şap Altı Uygulaması

Yeni Plastik Grommet (6 modül) Şap Altı Buatı ile birlikte kullanılmalıdır. Minimum şap yüksekliği 75mm'dir.

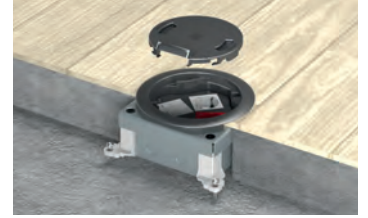

►Yükseklik Ayarı

Şap Öncesi

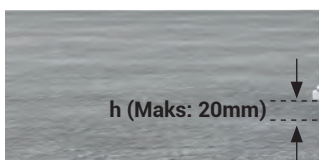

Şap Sonrası



ELINEDKY-GRM

►►DKY MINI GROMMET 3 Modül

►Priz Kutusu

DKY Grommet Priz Kutusu, 3 modül çıkış kapasitesi ile ihtiyaçlara cevap vermektedir. Ergonomik iç tasarımı ile kullanım kolaylığı sağlar.

Plastik malzeme; "halogen free" özelliğindedir.

Sahip olduğu döşeme derinliği ve farklı renk seçenekleri ile birbirinden farklı dekorasyon uygulamalarında rahatlıkla kullanılabilir. DKY Grommet Priz Kutusu, 3 farklı kapak alternatifini birlikte kullanılabilir.

EAE
ELEKTRİK



►Genel Yapı

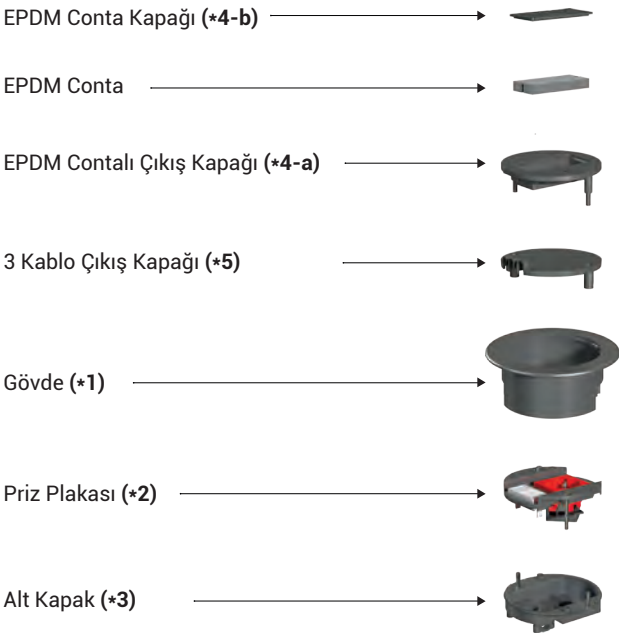

Sipariş Kodları		
Açıklama	Gri	Füme
DKY Mini Gromet, 3 Modül, Gövde (*1)	3007357	3253967
DKY Mini Gromet, 3 Modül, Priz Plakası (*2)	3007345	3253968
DKY Mini Gromet, 3 Modül, Alt Kapak (*3)	3007339	3253969
DKY Mini Gromet, 3 Modül, EPDM Contalı Çıkış Kapağı (*4-a)	3007354	3253970
DKY Mini Gromet, 3 Modül, Conta Kapağı (*4-b)	3007342	3253971
DKY Mini Gromet, 3 Modül, Üçlü Kablo Çıkış Kapağı (*5)	3007348	3253972
DKY Mini Gromet, 3 Modül, Kör Kapak (*6)	3007351	3253973
DKY Mini Gromet Şap Altı Buat, 3 Modül	3122081	

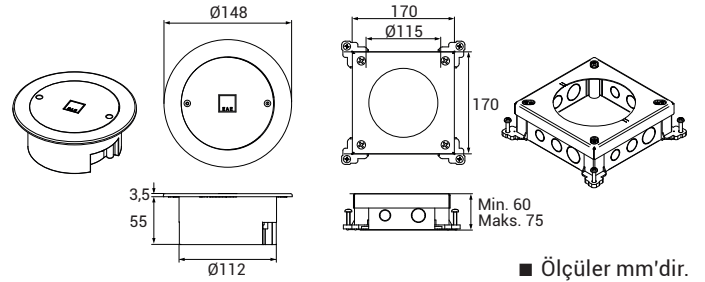

►Montaj Klipsleri

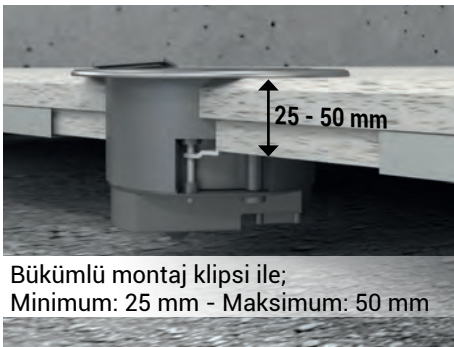

►Yükseltilmiş Döşeme Uygulaması



►Döşeme Kesim Ölçüsü

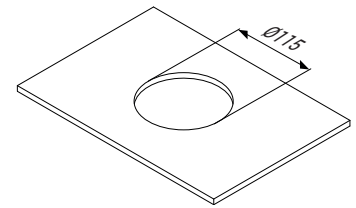

►Yükseklik Ayarı

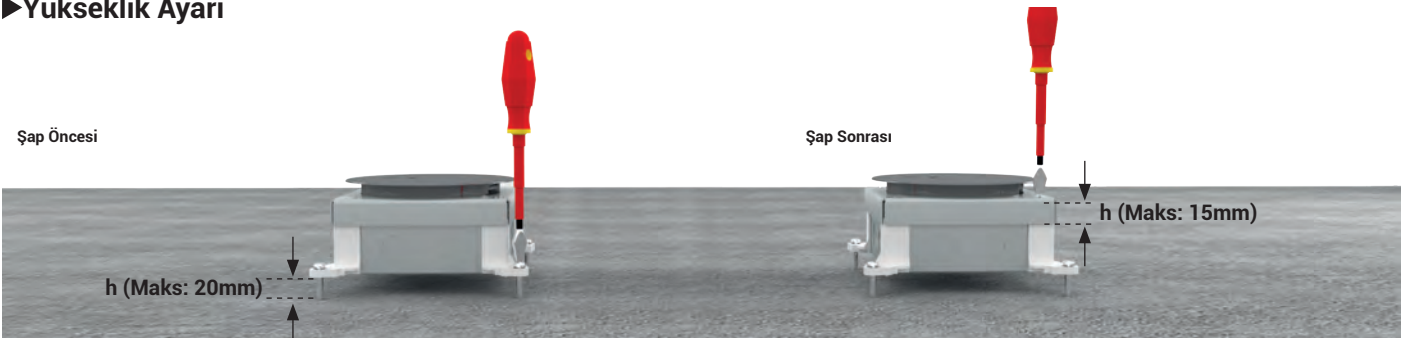

ELINEDKY-GRM

►►DKY MINI GROMMET 3 Modül

►DKY Mini Grommet Priz Kutusu Kapak Modelleri

►EPDM Contalı Çıkış Kapağı (Model 1)

Sahip olduğu EPDM conta korumalı çıkış sayesinde, estetik ve güvenli kullanım imkanı sağlar. İhtiyaç halinde omurga kanal ile entegre olabilen yapıya sahiptir.

Ayrıca çıkış alınmadığı durumlarda, conta üzerine kapak kullanılarak kör kapak şekline dönüştürülebilir.

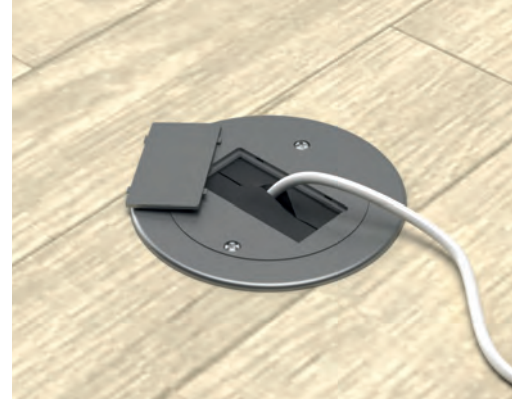
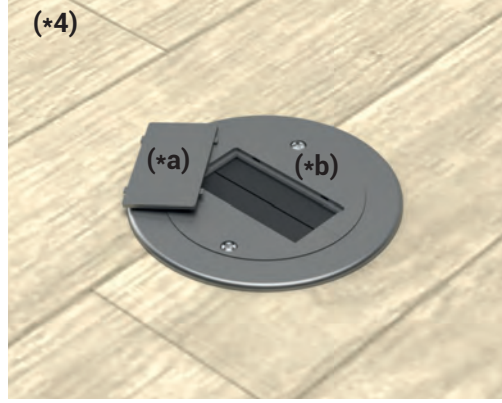

►Üçlü Kablo Çıkış Kapağı (Model 2)

Kablo kesiti dikkate alınarak yapılan özel tasarımı sayesinde, güvenli kullanım sağlar.



►Kör Kapak (Model 3)

Priz kutusunun aktif olarak kullanılmadığı durumlarda, ortam güvenliğini sağlamak için kullanılır.



►Omurga Kanala Entegre Üst Kapak (Model 4)

Omurga kanal ile birlikte kullanılması halinde siparişte belirtiniz.

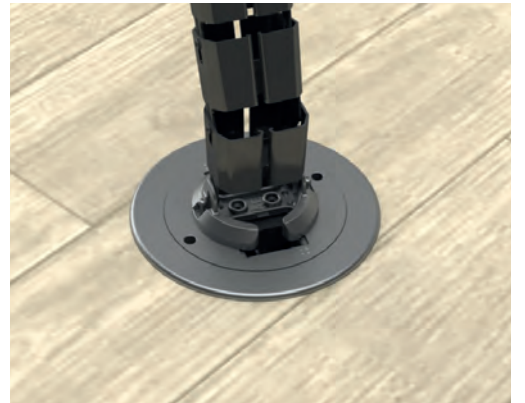
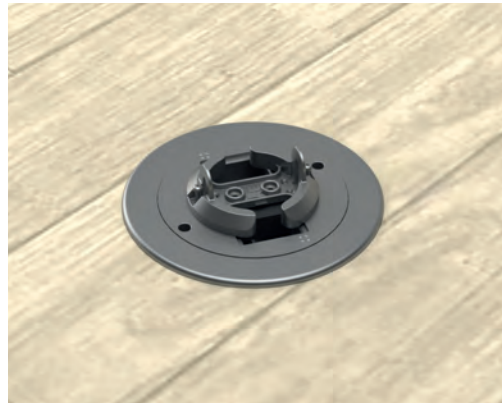

■ Her türlü priz hariçtir. Prizleri, ilgili sayfadan ihtiyacınıza göre seçerek ayrıca sipariş ediniz.

ELINENDK-GRM-IP55

►► IP55 PLASTİK GROMMET

► IP55 Priz Kutusu

- 4 Modül Priz Kapasitesi
- $\phi 205/h=67$ mm
- Yükseltilmiş döşeme ve şap altı kullanım seçeneği

Plastik malzeme; "halogen free" özelliktedir.

Çerçeve ve kapak üstü paslanmaz dolgu olup, sert cisim ve temasa karşı koruma sağlar.



► Genel Yapı

IP55 Plastik Grommet Üst Gövde



Strafor (Alt Gövdeyi Şap Girişine Karşı Korumak İçin)



IP55 Alt Gövde



Sipariş Kodları

Açıklama	Gri	Füme
IP55 Plastik Grommet, 4 Modül, Komple	3087076	3122666

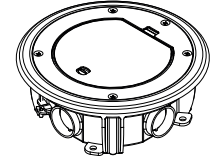
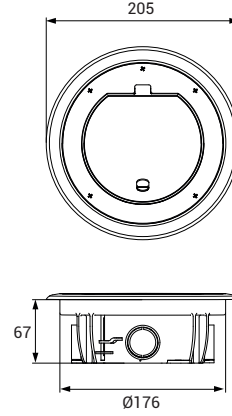

■ Prizler dahil değildir. İhtiyaca göre arka sayfadaki tablodan seçip, sipariş edilmelidir.

■ Ölçüler mm'dir.

► Yükseltilmiş Döşeme Delik Çapı

GRM IP55 yükseltilmiş döşeme delik ölçüsü $\phi 180$ 'dir.

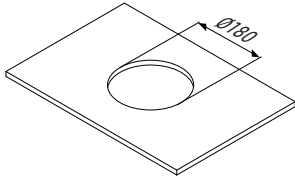

- İki kademede açılır kapak yapısı
- Modüler tip (45x45mm ve 22,5x45mm) enerji, data, telefon ve multimedya prizleri için uygun plastik priz plakası
- Şap altı ve yükseltilmiş döşeme kullanımına uygun gövde ve boru bağlantılı şap altı plastik kasa
- Dört (4) modül priz kapasitesi
- Kapakta, kabloların ezilmesini engelleyen özel kilit mekanizması

► Yükseklik Ayarı

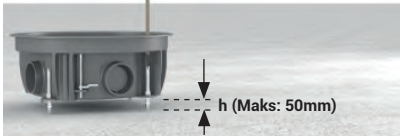

► Şap Altı Uygulaması



Alt gövde içinde kullanılacak olan "strafor" malzeme, içine şap girmesini engellemektedir.

► Kolay Kilit Yapısı

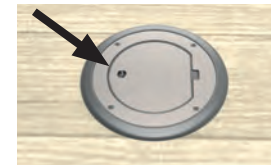

Kapak açıp kapatmayı kolaylaştıran, pratik, manuel ve zahmetsiz uygulama.

► Kullanım Alanlarında Dikkat Edilmesi Gereken Unsurlar

- Bu ürün kapalı mekanlar içerisinde kullanıma uygundur.
- Direkt güneş ışığına doğrudan maruz bırakmayınız.
- Ürünü suya yakın yerlerde kullanmayınız. Örneğin banyo, mutfak lavabosu.
- Açıklıklardan ürün içine obje sokmayınız. Ürünün üzerine sıvı dökmeyiniz.
- Ürünü radyatör, soba yada ısı üreten kaynaklardan uzak tutunuz.
- Ürün darbelere maruz bırakılmamalı ve üzerine yük konulmamalıdır.
- Ürünün IP derecesini korumak için kapağın tamamen kapandığından emin olun.

► Kullanım Alanları



- Lütfen, ürün kutusu içinden çıkan "Kullanım Kılavuzu"nu inceleyiniz.
- Her türlü priz hariçtir. Prizleri, ilgili sayfadan ihtiyacınıza göre seçerek ayrıca sipariş ediniz.

ELINENDK-MINI

►►IP-66 SERİ ÜRÜNLER

►IP66 C-Box, 6 Modül Priz Kutusu

C-Box Priz kutusu, çinko alaşımlı döküm gövdesi sayesinde şık ve dayanıklı bir yapıya sahiptir. IP-66 koruma seviyesi ile su ve toza karşı koruma sağlar.

Kablo ezilmelerini engelleyen iki kademeli açılır kapaklı C-Box seri ürünleri yaşam alanınızda güvenle kullanabilirsiniz. 6 modül kapasitesi ile ihtiyacınıza uygun kişiselleştirme imkanı sunan dairesel yapıya sahiptir.

EAE
ELEKTRİK



►Genel Yapı

Çinko alaşımlı döküm hareketli üst kapak

Plastik priz plakası (6 modül)

IP66 çinko alaşımlı döküm dairesel gövde

IP66 Şap altı metal kasa (pregalvaniz sac)



Sipariş Kodları

Açıklama

IP-66 C-Box (6 Modül)

1022597

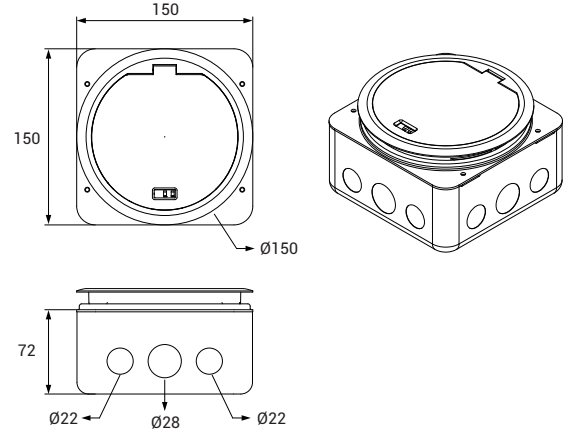

■ Prizler dahil değildir. İhtiyaca göre arka sayfadaki tablodan seçip, sipariş edilmelidir.

■ Ölçüler mm'dir.

►Yükseltilmiş Döşeme Delik Çapı

IP66-C BOX yükseltilmiş döşeme delik çapı 130 mm'dir.

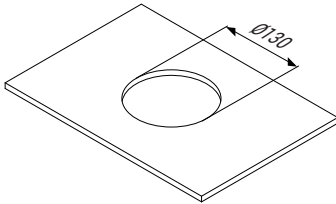

- İki kademede açılır kapak yapısı
- Modüler tip (45x45mm ve 22,5x45mm) enerji, data, telefon ve multimedya prizleri için uygun plastik priz plakası
- Şap altı ve yükseltilmiş döşeme kullanımına uygun gövde ve boru bağlantılı şap altı metal kasa
- Altı (6) modül priz kapasitesi
- Kapakta, kabloların ezilmesini engelleyen özel kilit mekanizması

►Kullanım Alanlarında Dikkat Edilmesi Gereken Unsurlar

- Bu ürün kapalı mekanlar içerisinde kullanıma uygundur.
- Direkt güneş ışığına doğrudan maruz bırakmayınız.
- Ürünü suya yakın yerlerde kullanmayınız. Örneğin banyo, mutfak lavabosu.
- Açıklıklardan ürün içine obje sokmayınız. Ürünün üzerine sıvı dökmeyiniz.
- Ürünü radyatör, soba yada ısı üreten kaynaklardan uzak tutunuz.
- Ürün darbelere maruz bırakılmamalı ve üzerine yük konulmamalıdır.
- Ürünün IP derecesini korumak için kapağın tamamen kapandığından emin olun.

►Kullanım Alanları



- Lütfen, ürün kutusu içinden çıkan "Kullanım Kılavuzu"nu inceleyiniz.
- Her türlü priz hariçtir. Prizleri, ilgili sayfadan ihtiyacınıza göre seçerek ayrıca sipariş ediniz.

ELINENDK-MINI

►►IP-66 SERİ ÜRÜNLER

►IP66 R-Box, 6 Modül Priz Kutusu

R-Box, IP-66 Priz kutusu koruma seviyesi ile su ve toza karşı dayanıklıdır. Kablo ezilmelerini engelleyen iki kademeli açılır kapağı ile size güvenli bir kullanım sunar.

İster masa üstünde, isterseniz şap altı veya yükseltilmiş döşemede kullanım imkanı sunan R-Box, 6 modül kapasitesi ile ihtiyacınıza uygun kişiselleştirme imkanı sunan dikdörtgen yapıya sahiptir.

EAE
ELEKTRİK



►Genel Yapı

Plastik üst kapak
(kapak içi paslanmaz dolgu)

Plastik priz plakası (6 modül)

IP66 Paslanmaz metal çerçeveli,
plastik dikdörtgen gövde

IP66 Şap altı plastik kasa

Şap öncesi seviye ayar vidası
(0-50mm)

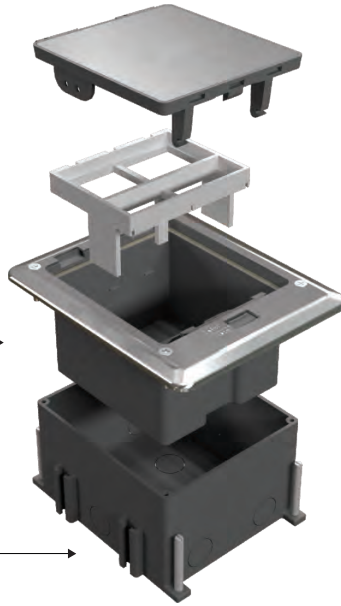

Sipariş Kodları

Açıklama

IP-66 R-Box (6 Modül)

1022596

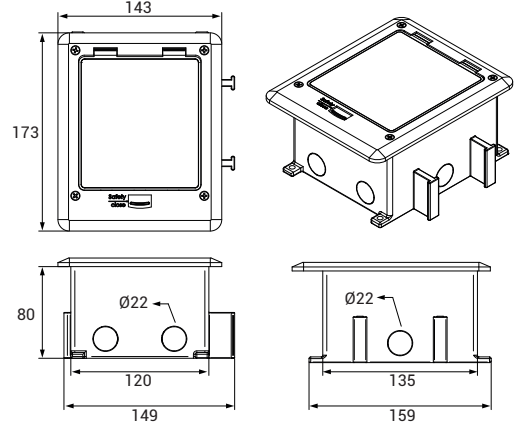

■ Prizler dahil değildir. İhtiyaca göre arka sayfadaki tablodan seçip, sipariş edilmelidir.

■ Ölçüler mm'dir.

►Yükseltilmiş Döşeme Delik Çapı

IP66-R BOX
yükseltilmiş
döşeme delik ölçüsü
119x134mm'dir.

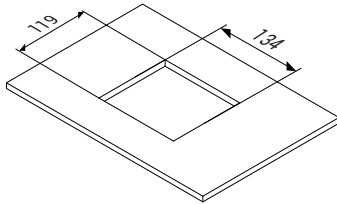

- İki kademede açılır kapak yapısı
- Modüler tip (45x45mm ve 22,5x45mm) enerji, data, telefon ve multimedya prizleri için uygun plastik priz plakası
- Şap altı ve yükseltilmiş döşeme kullanımına uygun gövde ve boru bağlantılı şap altı plastik kasa
- Altı (6) modül priz kapasitesi
- Kapakta, kabloların ezilmesini engelleyen özel kilit mekanizması

►Kullanım Alanlarında Dikkat Edilmesi Gereken Unsurlar

- Bu ürün kapalı mekanlar içerisinde kullanıma uygundur.
- Direkt güneş ışığına doğrudan maruz bırakmayınız.
- Ürünü suya yakın yerlerde kullanmayınız. Örneğin banyo, mutfak lavabosu.
- Açıklıklardan ürün içine obje sokmayınız. Ürünün üzerine sıvı dökmeyiniz.
- Ürünü radyatör, soba yada ısı üreten kaynaklardan uzak tutunuz.
- Ürün darbelere maruz bırakılmamalı ve üzerine yük konulmamalıdır.
- Ürünün IP derecesini korumak için kapağın tamamen kapandığından emin olun.

►Kullanım Alanları



- Lütfen, ürün kutusu içinden çıkan "Kullanım Kılavuzu"nu inceleyiniz.
- Her türlü priz hariçtir. Prizleri, ilgili sayfadan ihtiyacınıza göre seçerek ayrıca sipariş ediniz.

ELINENDK-MINI

►► IP-40 SERİ ÜRÜNLER

► P Box 3M / P Box 6M

EAE
ELEKTRİK

Pop-up serisi ürünler ile yaşam alanınıza değer katın. Şık ve kolay kullanımı sayesinde size en yakın noktadan enerji alabilirsiniz.

İster masa üstünde isterseniz şap altı veya yükseltilmiş döşemede kullanım imkanı sunar.

İhtiyacınıza uygun modülü (3 / 6 modül) seçerek içeriğindeki prizleri kişiselleştirebilirsiniz.



► Genel Yapı

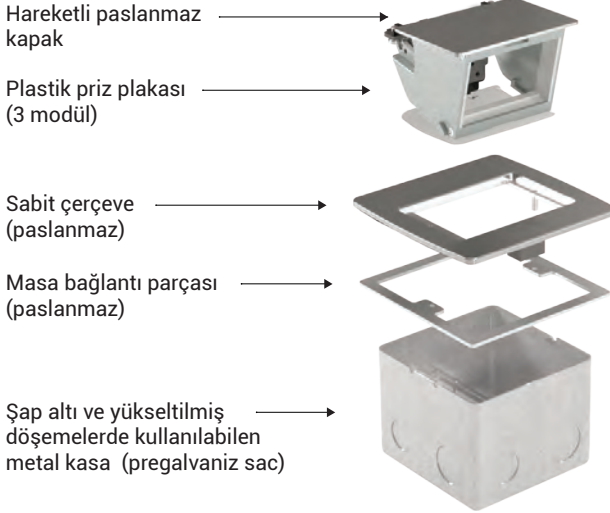

- Soft açılır kapaklar
- Modüler tip (45x45mm ve 22,5x45mm) enerji, data, telefon ve multimedya prizleri için uygun plastik priz plakası
- Masa, yükseltilmiş döşeme ve şap altı kullanımlarına uygun yapı
- 3 Modül ve 6 Modül seçenekleri

Sipariş Kodları	
Açıklama	
P-Box 3M (3 Modül)	1022598
P-Box 6M (6 Modül)	1022599
P-Box 3M Masa Bağlantı Parçası (Paslanmaz)	2086156
P-Box 6M Masa Bağlantı Parçası (Paslanmaz)	2086157

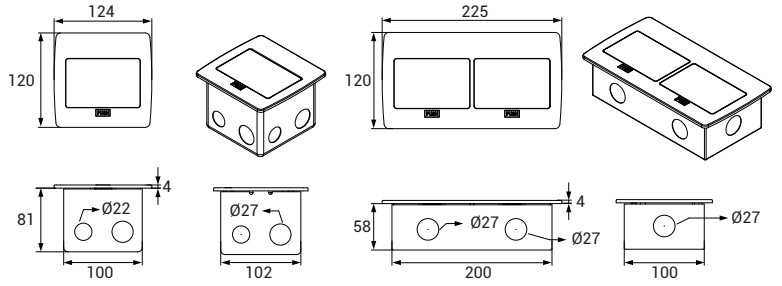

■ Masa bağlantı parçası; masa içi ve yükseltilmiş döşeme (gömme) kullanımlarında ayrıca sipariş edilmelidir.

■ Ölçüler mm'dir.

► Masa ve Döşeme Kesim Ölçüsü

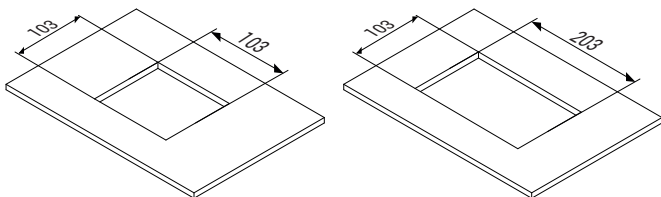

P-Box 3M yükseltilmiş döşeme delik ölçüsü 103x103 mm'dir.

P-Box 6M yükseltilmiş döşeme delik ölçüsü 203x103 mm'dir.

► Kullanım Alanları



■ Her türlü priz hariçtir. Prizleri, ilgili sayfadan ihtiyacınıza göre seçerek ayrıca sipariş ediniz.

ELINENDK-SM FLEX

►► OMURGA KANAL ve KABLO GEÇİŞ MODÜLLERİ

EAE
ELEKTRİK

Masa üstü, yükseltilmiş döşeme ve şap altı kullanım seçenekleri

Plastik malzeme; "halogen free" özelliktedir.

Küçük ve kompakt yapısı ile istenildiği takdirde; omurga kanal ile birlikte, döşeme altından, üstüne veya masaya kablo geçişleri için de kullanılabilir.



► Genel Yapı

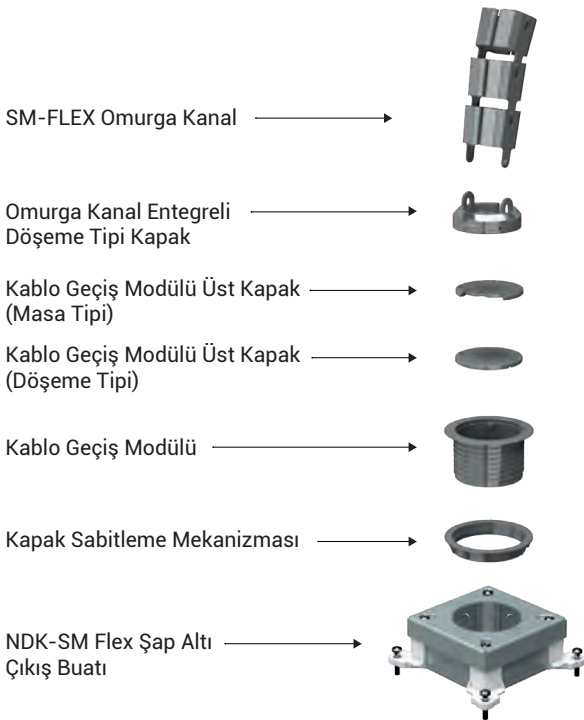

Sipariş Kodları		
Açıklama	Gri	Füme
SM-FLEX Omurga Kanal	5000363	5001022
Kablo Geçiş Modülü, Döşeme Tipi, Omurga Entegreli	3255187	3255188
Kablo Geçiş Modülü, Masa Tipi, Omurga Entegreli	3255185	3255186
Kablo Geçiş Modülü, Şap Altı Buat	3266098	

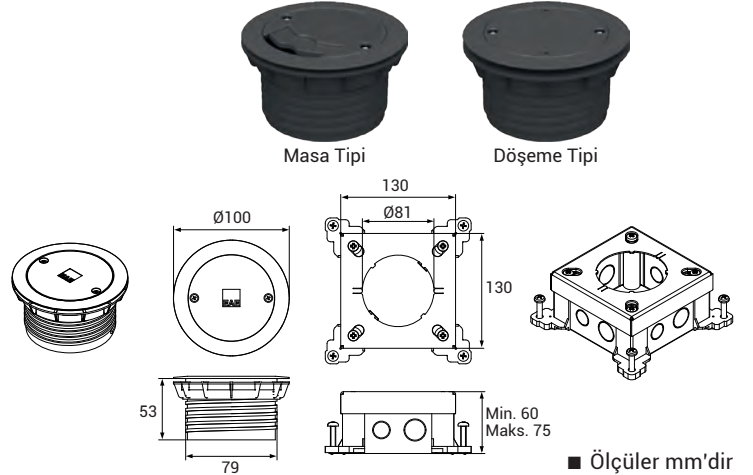

► Kablo Geçiş Modülleri

Yükseltilmiş veya şap uygulamalı döşemeler ile masalarda kullanılmakta olup, dişli sıkma parçası ve kablo geçiş boşlukları sayesinde estetik ve rahat bir kullanım sağlar.



► Masa ve Döşeme Kesim Ölçüsü

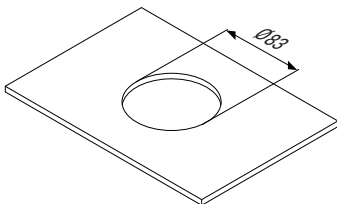

► Yükseklik Ayarı

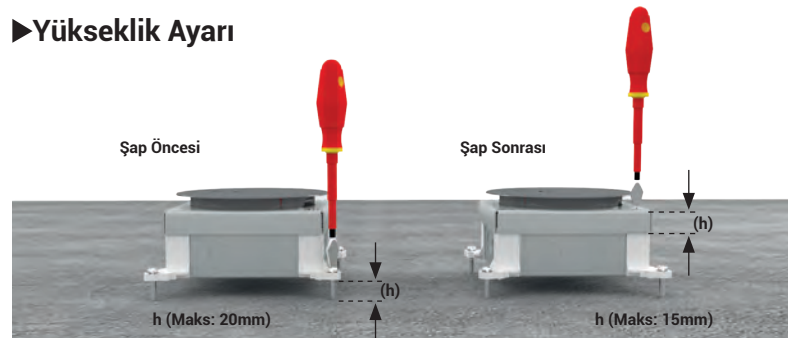

ELINENDK-SM FLEX

►► OMURGA KANAL ve KABLO GEÇİŞ MODÜLLERİ



► Yükseltilmiş Döşeme Montajı

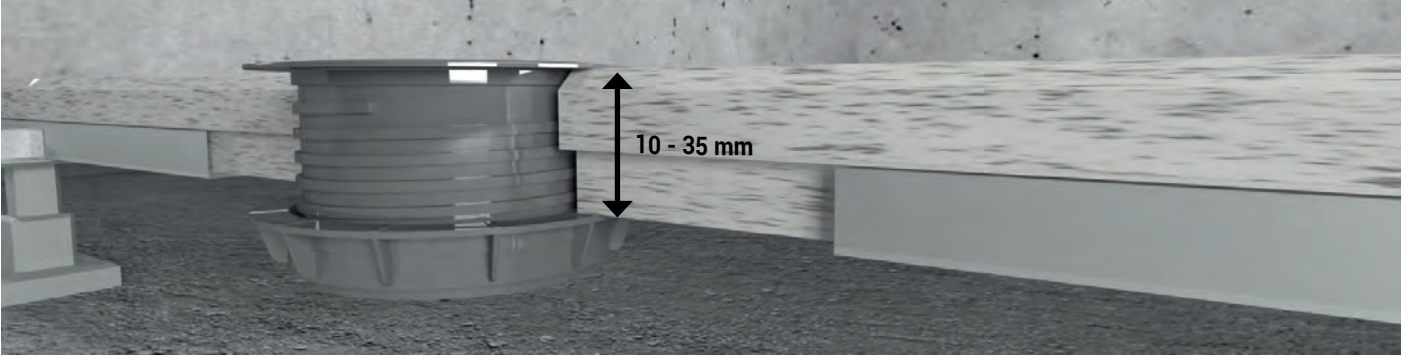

■ Minimum döşeme kalınlığı : 10mm'dir

■ Maksimum döşeme kalınlığı : 35mm'dir

► Omurga Kanal Entegre Edilmiş Döşeme Uygulaması



Omurga Kanal Entegreli Kapak

► Kablo Geçiş Modülü Masa Uygulaması



Hareketli Kablo Geçiş kapağı

► SM-FLEX OMURGA KANAL

Döşemeden çıkan kuvvetli akım, zayıf akım ve multimedia kablolarının masa veya çalışma ortamlarına ulaştırılması için;

- Esnek ve estetik çözüm
- Halojen Free özellikte plastik malzeme
- Standart Boy = 750 mm

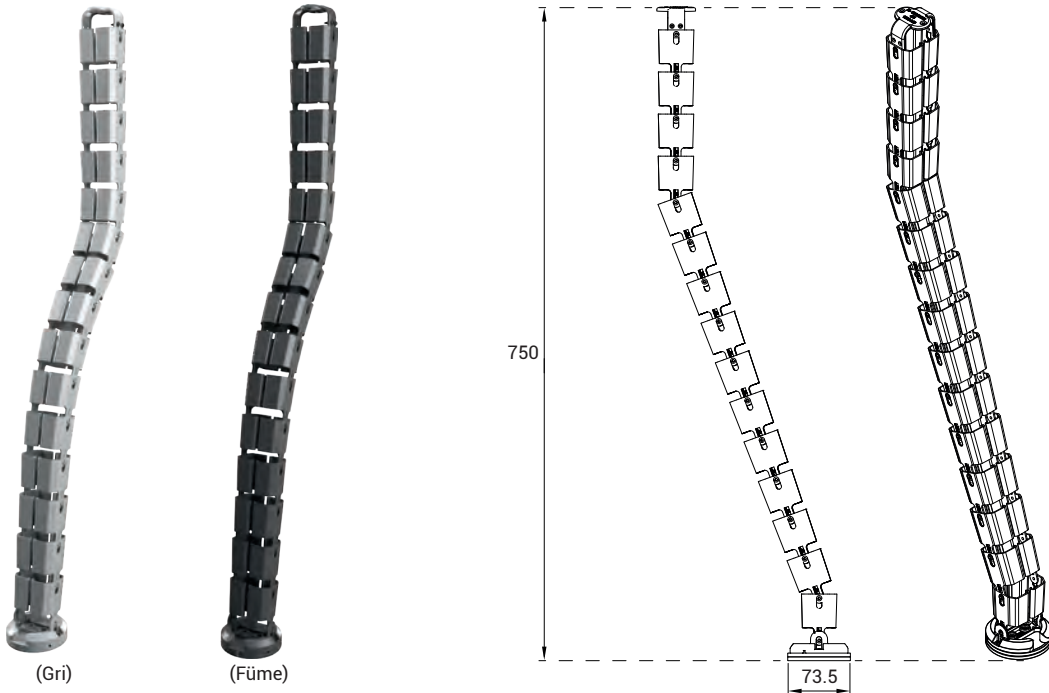

■ Ölçüler mm'dir

ELINEDB-DKL

- ▶ ŞAP ALTI BUAT ve KABLO KANALLARI
- ▶ Çıkış ve Çekme Buatı Çözümleri

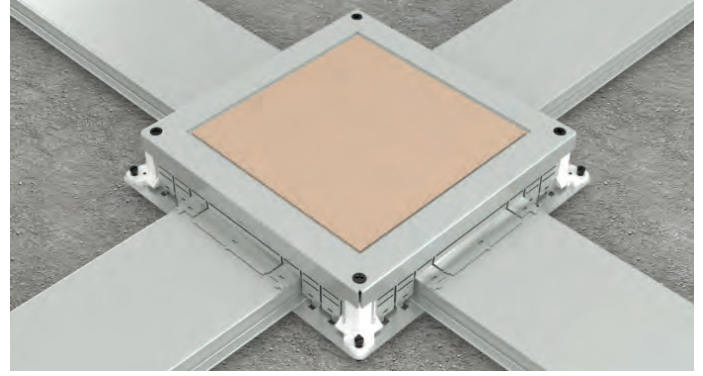
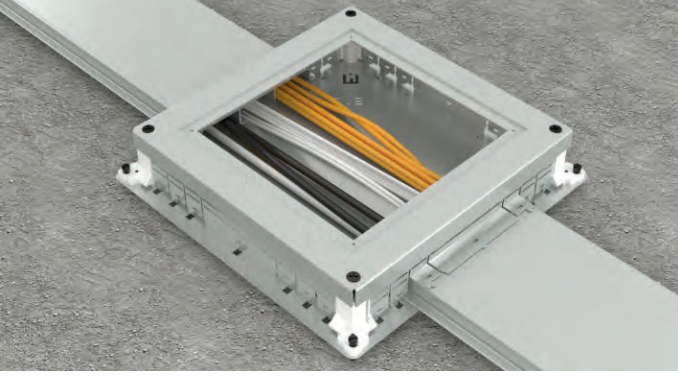

▶ Buat ve Kablo Kanalları

▶ Çekme Buatı (DB-SK)

Elektrik tesisat kablolarının (kuvvetli ve zayıf akım) çekilebilmesi için, gerekli olan kapaklı müdahale penceresini içermektedir.

▶ Çıkış Buatı (DB-S)

Priz kutularının montajı için kullanılmakta olup, kapaksızdır.

▶ Kablo Kanalı (DKL)

Alt gövde ve üst kapak olmak üzere 2 parçadan oluşur. Bu 2 parçanın bağlantısı "roll-form" tekniği ile birbirlerine kenetlenerek yapılmaktadır. (Bu metot pregalvaniz kaplamaya zarar vermeyerek ürünün korozif dayanımını korumaktadır)

▶ Şap Altı Buat ve Kablo Kanalı Montaj Talimatı

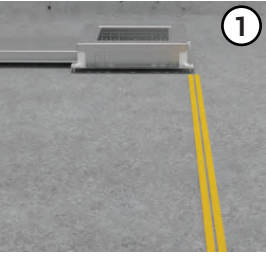

1 Sisteme uygun ip çekiniz.

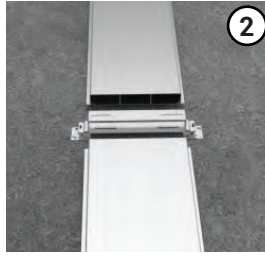

2 Kanalları birbirine ekleyiniz.

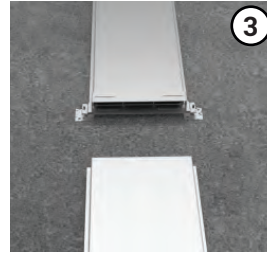

3 Ek elemanlarını kanalların ucuna takınız.

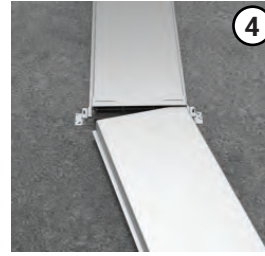

4 Diğer kanalı ek elemanına takınız ve seviye ayar elemanları ile sabitleyiniz.

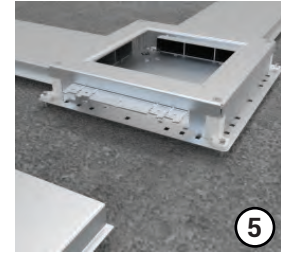

5 Kanalın girişi için buat üzerindeki seperatör sacını bükünüz.

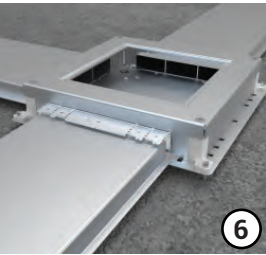

6 Kanalın girişine takınız.

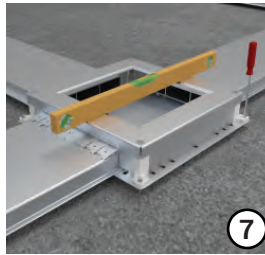

7 Buatın su terazisi ile seviye ayarını yapınız.

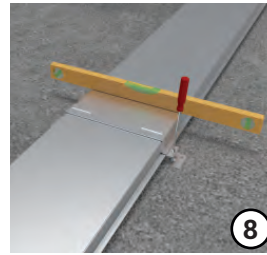

8 Ekin su terazisi ile seviye ayarını yapınız.

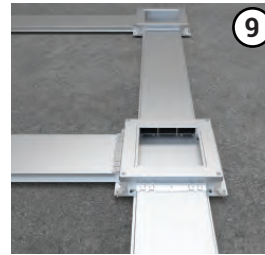

9 Sistemin bağlantılarını tamamlayınız.

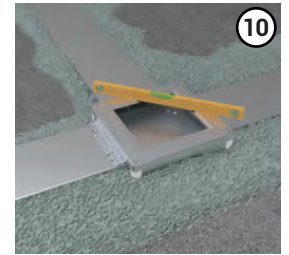

10 Tesviye şapını atınız. Buat ve kanal altındaki boşlukları tam olarak doldurunuz.

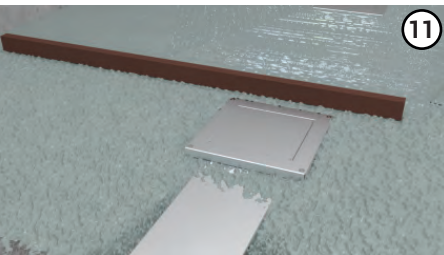

11 Şap döküm öncesi kanallar üzerine rabis teli (ince kafes tel) uygulayınız. Kanalın üzerine önce bir kat çimento harcı atınız ve rabis telini sererek yere sabitleyiniz.

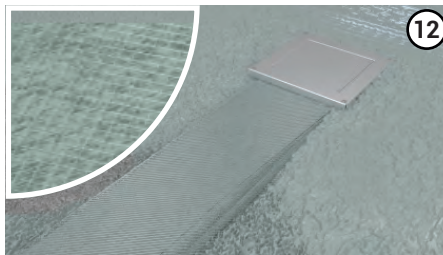

12 Rabis teli üzerine ince bir kat daha çimento harcı atınız.

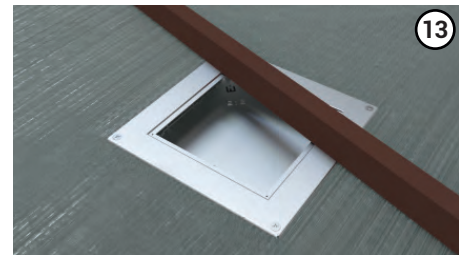

13 Son olarak nizami şapı dökünüz ve master ile önceden çekilmiş ip seviyesine getirerek, düzenleyiniz.

ELINEDB-DKL

►►ŞAP ALTI BUAT ve KABLO KANALLARI

►Kablo Kanalları

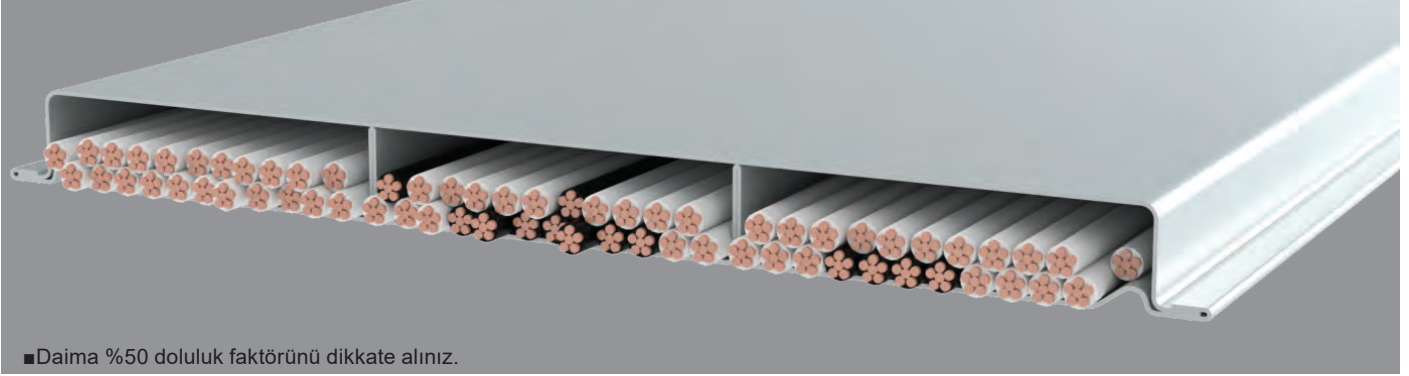

■Daima %50 doluluk faktörünü dikkate alınız.

►Tasarım ve seçim

- EAE şap altı kablo kanalları; iki farklı yükseklik ve 4 farklı genişlik olmak üzere, 2000mm'lik standart boylarda toplam 8 seçenek sunmaktadır.
- Özel kaynaklı tasarımı sayesinde, içerisinde geçen kabloların zarar görmeleri engellenmiş olup kanal içi alanın maksimum kullanılması sağlanmıştır.
- Kablo çapı, bir kablunun gerçekten ihtiyaç duyduğu yer için tek başına yeterli bir bilgi değildir. Bu değer ara boşluklar dahil olmak üzere aşağıda belirtildiği gibi; $(2r)^2$ formülü ile hesaplanabilir.
- 1 Kablo için yer ihtiyacı = $(2r)^2$
"n" Kablo için yer ihtiyacı = $n \cdot (2r)^2$
(Toplam kablo yer ihtiyacı; her bir kablo için ayrı ayrı hesaplanarak toplanmalıdır.)
- EAE şap altı kablo kanalları; IEC 50085-2-2 standartının "elektriksel süreklilik" maddesine (madde 11.1) göre, yeterli iletkenliğe sahip olup, yine aynı madde Not1'de belirtildiği gibi; bir eş potansiyel bağlantı ve/veya koruyucu iletken olarak kullanılabilir.
- Bu amaçla, aynı standardın 11.1.2 no.lu maddesinde belirtilen "elektriksel empedans" testleri yapılmış ve standardın belirlediği değerler sağlanmıştır.

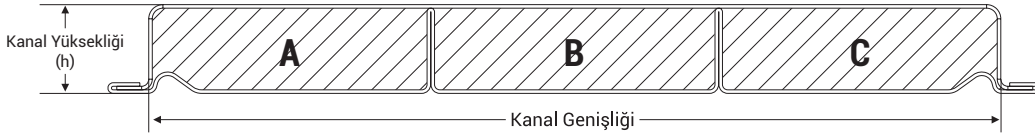
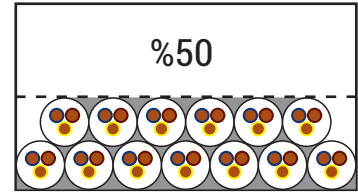
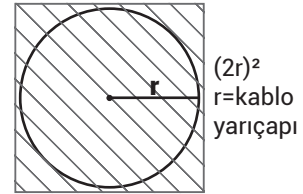

Kesit Görünümler	Nominal Boyut		Kanal Yolu Genişliği (mm)			Teorik Kesit Alanı (mm²)			Teorik Toplam Kesit Alanı (mm²)
	Kanal Yüksekliği (mm)	Kanal Genişliği (mm)	A	B	C	A	B	C	A+B+C
	25	120	55	55	-	1367	1367	-	2733
		180	57,5	60	57,5	1367	1367	1367	4100
		240	77,5	80	77,5	1835	1835	1835	5504
		300	97,5	100	97,5	2303	2303	2303	6908
	35	120	55	55	-	1951	1951	-	5852
		180	57,5	60	57,5	1951	1951	1951	5852
		240	77,5	80	77,5	2619	2619	2619	7856
		300	97,5	100	97,5	3287	3287	3287	9860

(*) Ölçüler brüt olup, sac kalınlıkları dahildir.

ELINEDB-DKL

►►ŞAP ALTI BUAT ve KABLO KANALLARI

►Kablo Kanalları

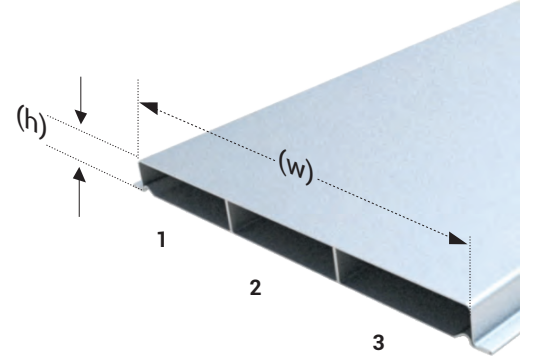
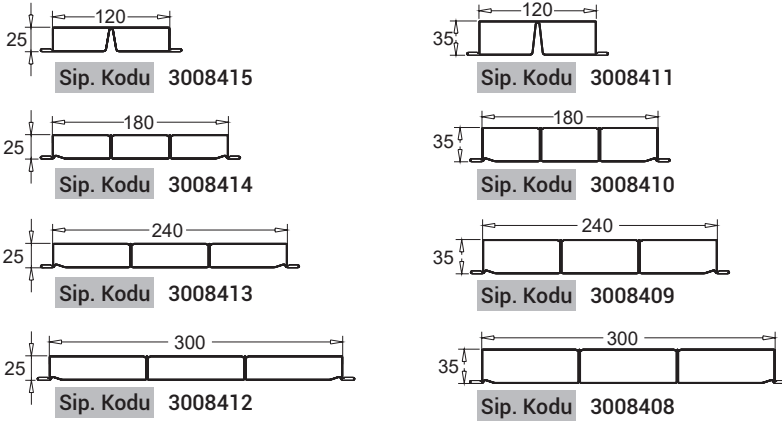

►Dikey Dönüş Elemanı

25 x 120mm	Sip. Kodu	3008391
25 x 180mm	Sip. Kodu	3008390
25 x 240mm	Sip. Kodu	3008389
25 x 300mm	Sip. Kodu	3008388
35 x 120mm	Sip. Kodu	3008222
35 x 180mm	Sip. Kodu	3008221
35 x 240mm	Sip. Kodu	3008220
35 x 300mm	Sip. Kodu	3008219

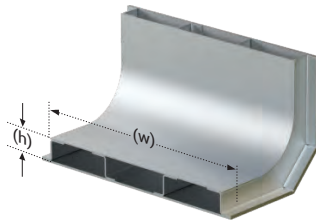

►Seviye Ayar Elemanı



Sipariş Kodu 1004333

►Kanal Sabitleme Elemanı



Sipariş Kodu 3136437

►Ek Elemanı

25 x 120mm	Sip. Kodu	3008407
25 x 180mm	Sip. Kodu	3008406
25 x 240mm	Sip. Kodu	3008405
25 x 300mm	Sip. Kodu	3008404
35 x 120mm	Sip. Kodu	3008403
35 x 180mm	Sip. Kodu	3008402
35 x 240mm	Sip. Kodu	3008401
35 x 300mm	Sip. Kodu	3008400

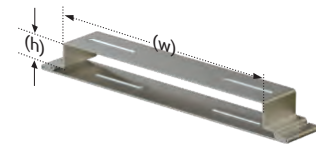

►Sonlandırma Elemanı

25 x 120mm	Sip. Kodu	3008399
25 x 180mm	Sip. Kodu	3008398
25 x 240mm	Sip. Kodu	3008397
25 x 300mm	Sip. Kodu	3008396
35 x 120mm	Sip. Kodu	3008395
35 x 180mm	Sip. Kodu	3008394
35 x 240mm	Sip. Kodu	3008393
35 x 300mm	Sip. Kodu	3008392

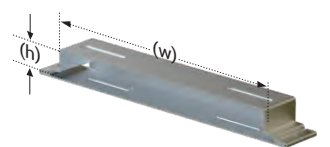

►Kanal Topraklama Elemanı

Kanal topraklama elemanı kullanım şekli.

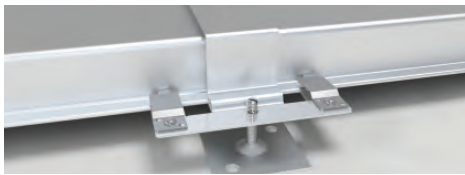

Sipariş Kodu 3082623

►Buat Topraklama Elemanı

Buat topraklama elemanı kullanım şekli.

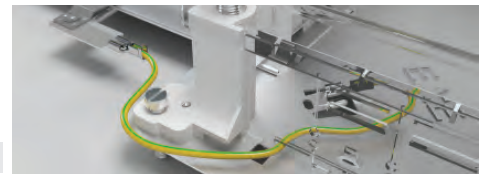

Sipariş Kodu 3082624

Teknik Değerler

Ürün	Yükseklik (mm)	25				35			
		Genişlik (mm)				120	180	240	300
Empedans	Z(mΩ/m) (*)	0,449	0,379	0,330	0,260	0,409	0,378	0,281	0,197
Sac Kalınlığı	mm	0,8	0,8	0,8	0,8	0,8	0,8	0,8	0,8
Ağırlık	kg/m	2,36	3,50	4,25	5,00	2,60	3,88	4,63	5,38

S Tipi Buatlar

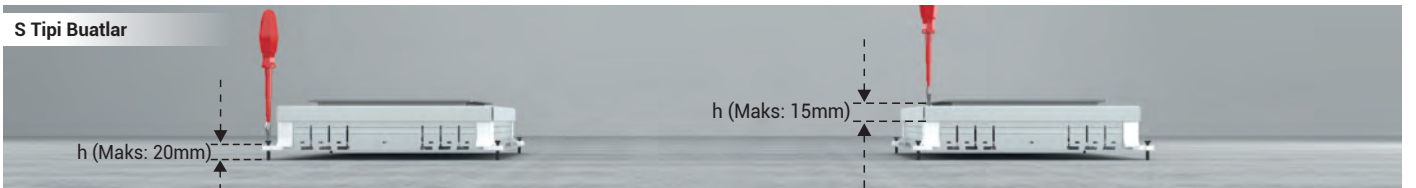

►Şap Öncesi Yükseklik Ayarı (20mm)

S Tipi Buatlar, köşe parçası ve sahip olduğu özel tasarım ile şap öncesi ve şap sonrası ayar imkanı sağlar. Şap öncesi yükseklik ayarı maksimum 20mm'dir. Minimum şap yüksekliği 70mm'dir.

(*) Ek noktalarındaki empedans (Z), standardın belirlediği 5mΩ değerini sağlamakta olup, test belgeleri mevcuttur.

►Şap Sonrası Yükseklik Ayarı (15mm)

S Tipi Buatlar şap sonrası, yüksekliği (h) 0-15mm arasında kademesiz olarak ayarlanabilmektedir. Şap sonrası hassas ayarın "su terazisi" ile yapılması gerekmektedir.

ELINEDB-DKL

►►TASARIM ve SEÇİM

►S Tipi Şap Altı Buat Çeşitleri ve Sipariş Kodları

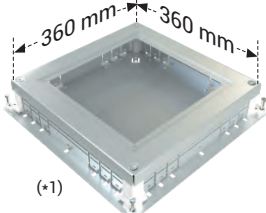

Çıkış Buatı (Tek)			
DB-MX1/F7 S1		DB-MX2 S1 (*2)	
Sip. Kodu	3082311	Sip. Kodu	3082312
			
(*1)			

Kanal ve Boru Girişli Çıkış Buatı (Tek)			
DB-MX1/F7 S1		DB-MX2 S1 (*2)	
Sip. Kodu	3122651	Sip. Kodu	3122657
			
(*1)			

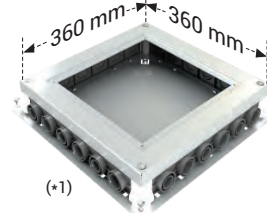
Boru Girişli Çıkış Buatı (Tek)			
DB-MX1/F7 S1		DB-MX2 S1 (*2)	
Sip. Kodu	3122649	Sip. Kodu	3122655
			
(*1)			

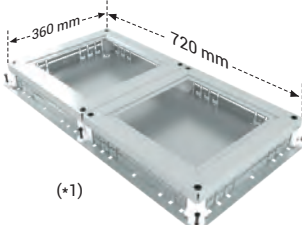
Çıkış Buatı (ikili)			
DB-MX1/F7 S2		DB-MX2 S2 (*2)	
Sip. Kodu	3082313	Sip. Kodu	3082314
			
(*1)			

Kanal ve Boru Girişli Çıkış Buatı (ikili)			
DB-MX1/F7 S2		DB-MX2 S2 (*2)	
Sip. Kodu	3122653	Sip. Kodu	3122659
			
(*1)			

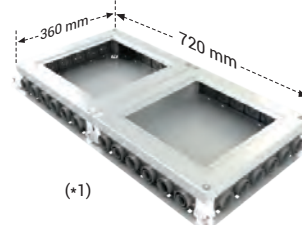
Boru Girişli Çıkış Buatı (ikili)			
DB-MX1/F7 S2		DB-MX2 S2 (*2)	
Sip. Kodu	3122652	Sip. Kodu	3122658
			
(*1)			

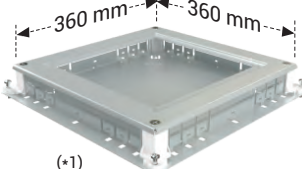
Çıkış Buatı (Tek)		
DB-DKF5 S1	Sip. Kodu	3137296
		
(*1)		

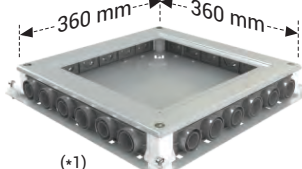
Boru Girişli Çıkış Buatı (Tek)		
DB-DKF5 S1	Sip. Kodu	3137297
		
(*1)		

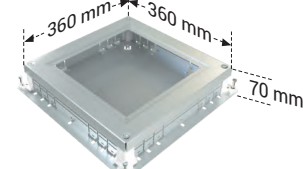
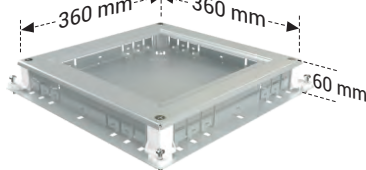
Buat Ölçüleri		
■ MX ve F7 Priz Kutuları için:		
		
■ F5 Priz Kutusu için: (*)		
		

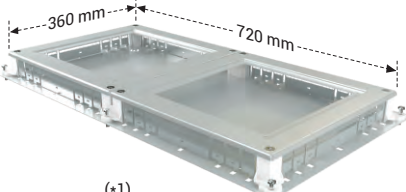
Çıkış Buatı (ikili)		
DB-DKF5 S2	Sip. Kodu	3137298
		
(*1)		

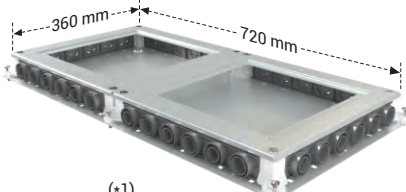
Çıkış Buatı (ikili)		
DB-DKF5 S2	Sip. Kodu	3137299
		
(*1)		

(*) Bu tip buatlar için "h" yüksekliği 25mm olan şap altı kablo kanalları kullanılmalıdır.		
--	--	--

Tüm buatlar 4 yönden kanal girişine olanak tanır ve priz kutusu 4 yönlü takılabilir. Buatların 4 tarafındaki galvanizli sactan imal edilmiş olan kanal giriş seperatörleri, sahip oldukları modüler tasarım ile 4 farklı ölçüdeki şap altı kablo kanalının kullanılabilmesi mümkündür. DK-F5 Priz kutuları için yüksekliği 25mm olan şap altı kablo kanalı kullanılmalıdır.

S2 Tip Çıkış Buatı (ikili); kablo yoğunluğu olan bölgelerde, bir göz priz kutusu için diğer göz ise kanal güzergahı üzerinde şap altı kablo kanalı bağlantısı ve kablo çekimi için kullanılmalıdır.

(*1) İçine Priz kutusu konulmayan çıkış buatları için kapak sacı ayrıca sipariş edilmelidir.

(*2) Görseller MX-1 priz kutusu için verilmiş olup buat içi boşluk; 252x252mm'dir. MX-2 priz kutusu için buat içi boşluk; 148x252mm'dir

Buat Kapak Sacı		
	DB-MX1 BK	DB-MX2 BK
	DB-F7 BK	DB-F5 BK
	280x280mm	176x280mm
Sipariş Kodu	3082317	3082318

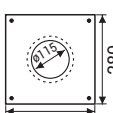
Grommet Özel Buat Kapak Sacı	
	DKY Grommet
	ø115mm
	Sipariş Kodu 3126734

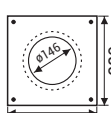
Grommet Özel Buat Kapak Sacı	
	Yeni Plastik Grommet 6 Modül
	ø146mm
	Sipariş Kodu 3126735

ELINEDB-YA

►► E-LINE DB/YA

► Yükseklik Ayarlı Buat Çözümleri

EAE
ELEKTRİK

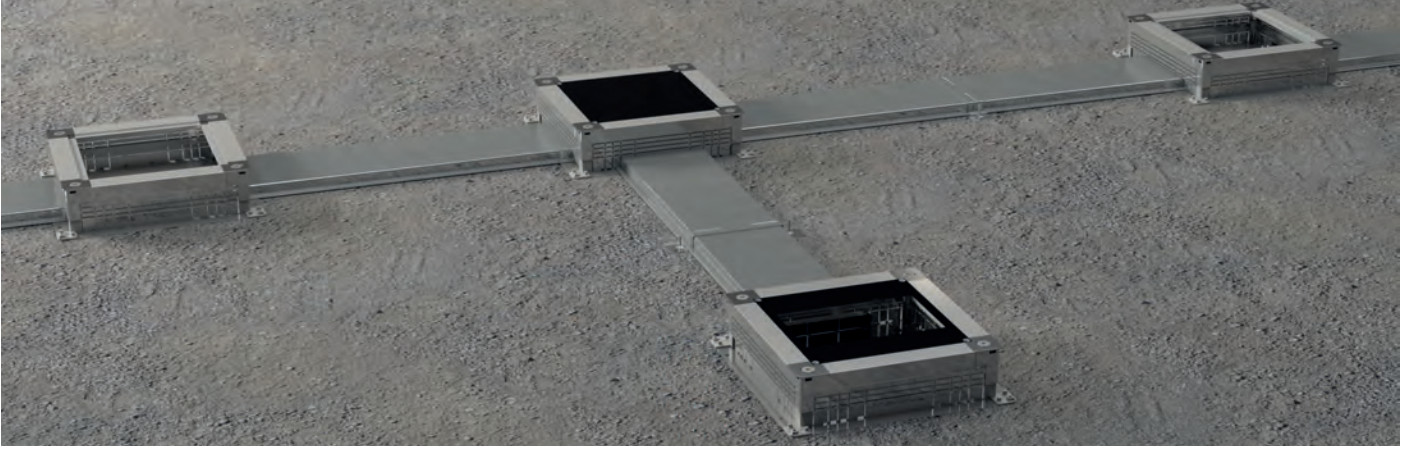

► Buat (DB/YA-S1)

- Priz kutularının montajı için kullanılmakta olup, kapaksızdır.
- Yükseklik ayarlı "S" tipi çıkış buatları, alüminyum üst çerçeve köşelerindeki özel tasarım vidası ve üst seperatörü ile şap öncesi ve şap sonrası yükseklik ayar olanağı sağlar.
- **DB/YA-S1A** 70-125mm arasında yükseklik ayar olanağı sağlayan şap altı çıkış buatı. (Minimum şap yüksekliği 70mm)
- **DB/YA-S1B** 125-180mm arasında yükseklik ayar olanağı sağlayan şap altı çıkış buatı. (Minimum şap yüksekliği 125mm)

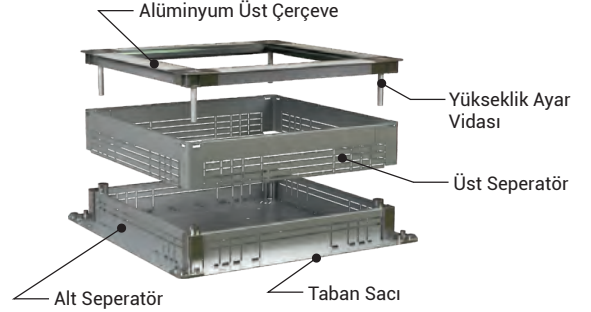

► Buat (DB/YA-SK)

- Elektrik tesisat kablolarının (kuvvetli ve zayıf akım) çekilebilmesi için gerekli olan kapaklı müdahale penceresini içermektedir.
- Yükseklik ayarlı "SK" tipi çekme buatları, alüminyum üst çerçeve köşelerindeki özel tasarım vidası ve üst seperatörü ile şap öncesi ve şap sonrası yükseklik ayar olanağı sağlar.
- **DB/YA-SKA** 70-125mm arasında yükseklik ayar olanağı sağlayan şap altı çekme buatı. (Minimum şap yüksekliği 70mm)
- **DB/YA-SKB** 125-180mm arasında yükseklik ayar olanağı sağlayan şap altı çekme buatı. (Minimum şap yüksekliği 125mm)

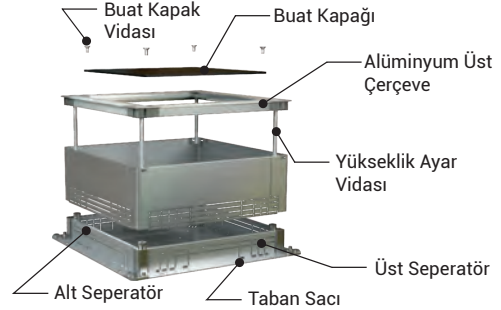

► DB/YA Buat Çeşitleri ve Sipariş Kodları

Yükseklik Ayarlı (Şap Altı) Çıkış Buatı 70-125

DB-MX1/F7-S1A Sip. Kodu 3159788

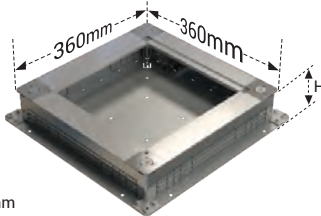

H: 70-125mm

Yükseklik Ayarlı (Şap Altı) Çıkış Buatı 125-180

DB-MX1/F7-S1B Sip. Kodu 3159789

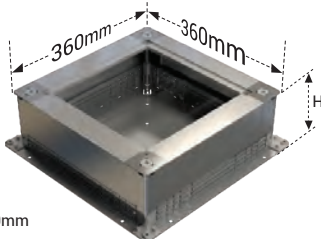

H: 125-180mm

► Neden Yükseklik Ayarlı Buat Kullanmalıyız?

1- Şapın çatlamasını engellemek için, buat ve kanal alt yüzeylerinin beton zemine tam oturması gerekmektedir. Bu nedenle buat yükseklik ayarı alttan değil üstten yapılmalıdır. Bu durumda; E-LINE DB/YA serisi buatlar mükemmel çözümler sunar.

2- Şap yüksekliğinin değişken ve fazla olduğu mekanlar için, iki farklı maksimum kademede (125mm ve 180mm) yükseklik ayar olanağı sağlar.

3- Yükseklik ayarlarının kademeli ve milimetrik bazda yapılmasına olanak sağlayan hassas mekanizmaya sahiptir.



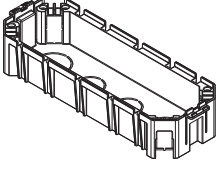

(0,085 kg/ad)

Priz Kasası (Dikey)

Açıklama	Sipariş Kodu
Priz Kasası (Dikey)	3135639

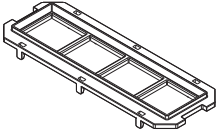

(0,030 kg/ad)

Priz Plakası (3)

Açıklama	Sipariş Kodu
Priz Plakası (3) 8 Modül	1020401

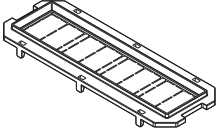

(0,028 kg/ad)

Priz Plakası (4)

Açıklama	Sipariş Kodu
Priz Plakası (4)	1020403

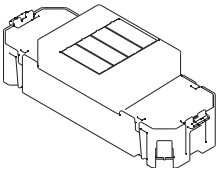

(0,192 kg/ad)

MCB / RCD / RCBO KASASI (1)

Açıklama	Sipariş Kodu
MCB / RCD / RCBO Montaj Kutusu / 4 Modül-Kapaklı (**)	3181231

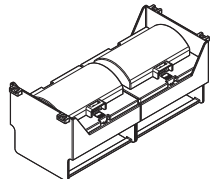

(0,220 kg/ad)

MCB / RCD / RCBO KASASI (2)

Açıklama	Sipariş Kodu
MCB / RCD / RCBO Montaj Kutusu / 8 Modül-Kapaklı (**)	3275397

■ 24 Modül MX-1 Priz kutusu sipariş edildiğinde, kutu içinde 3 adet priz kasası (dikey) ve 3 adet priz plakası (3) standart olarak verilmektedir. Ayrıca sipariş edilmesine gerek yoktur. Ancak, kaybolma, kırılma veya fonksiyon değişikliği halinde sipariş etmelisiniz.

■ İhtiyaç halinde (**) İşaretli ürünleri ayrıca sipariş etmelisiniz.

■ Ürün görselleri şematiktir, değişiklik gösterebilir.

■ Prizler ürüne dahil olmayıp, ihtiyaca göre ayrıca sipariş edilmelidir.



1

Kuvvet Prizi (1)

Açıklama	Sipariş Kodu
Kuvvet Prizi (1)-(230 V/16 A)	2168604



2

Kuvvet Prizi (2)

Açıklama	Sipariş Kodu
Kuvvet Prizi (2)-(230 V/16 A) (*)	2178809



3

Kuvvet Prizi (3)

Açıklama	Sipariş Kodu
Kuvvet Prizi (3)-(230 V/16 A) (*)	2178810



1

UPS Prizi (1)

Açıklama	Sipariş Kodu
UPS Prizi (1)-(230 V/16 A)	2168609



2

UPS Prizi (2)

Açıklama	Sipariş Kodu
UPS Prizi (2)-(230 V/16 A) (*)	2178811



3

UPS Prizi (3)

Açıklama	Sipariş Kodu
UPS Prizi (3)-(230 V/16 A) (*)	2178813

- Farklı marka enerji prizleri için firmamızı arayınız.
- Ürün görselleri şematiktir, değişiklik gösterebilir.
- Prizler ürüne dahil olmayıp, ihtiyaca göre ayrıca sipariş edilmelidir.
- (*) İşaretli grup prizler, ancak uygun priz plakaları ile kullanılabilir. Lütfen sipariş öncesi teyit alınız.

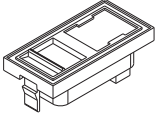

Telefon / Data Kapağı (Face Plate)

Açıklama	Sipariş Kodu
Telefon / Data Kapağı Yaylı Kapaklı Şeffaf Etiket Yeri, Beyaz	1004186
Telefon / Data Kapağı Yaylı Kapaklı Şeffaf Etiket Yeri, Siyah	1053855

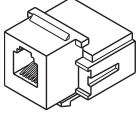

Telefon Soketi

Açıklama	Sipariş Kodu
Telefon Soketi Beyaz (RJ11)	1004337
Telefon Soketi Siyah (RJ11)	1053870

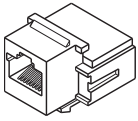

Data Soketi

Açıklama	Sipariş Kodu
Data Soketi Beyaz (RJ45)	1004334
Data Soketi Siyah (RJ45)	1053869

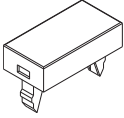

Tekli Örtü Plakası

Açıklama	Sipariş Kodu
Tekli Örtü Plakası (1 Modül)	1004246

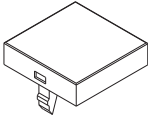

İkili Örtü Plakası

Açıklama	Sipariş Kodu
İkili Örtü Plakası (2 Modül)	1002612

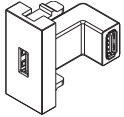

USB Adaptörü

Açıklama	Sipariş Kodu
USB 3.0 Adaptör, 22,5x45mm, Dişi-Dişi, 90° Açılı Beyaz	1016318
USB 3.0 Adaptör, 22,5x45mm, Dişi-Dişi, 90° Açılı Siyah	1053875

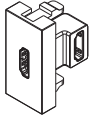

HDMI Adaptörü

Açıklama	Sipariş Kodu
HDMI Adaptör, 22,5x45mm, Dişi-Dişi, 90° Açılı Beyaz	1016317
HDMI Adaptör, 22,5x45mm, Dişi-Dişi, 90° Açılı Siyah	1053871

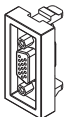

VGA Adaptörü

Açıklama	Sipariş Kodu
VGA Adaptör, 22,5x45mm, Dişi-Dişi Beyaz	1016319
VGA Adaptör, 22,5x45mm, Dişi-Dişi Siyah	1053876



USB Şarj Ünitesi

Açıklama	Sipariş Kodu
Dual USB Şarj Adaptörü, 2 Port, Giriş 100-240V AC, 50-60Hz, Çıkış 5V DC - 2100mA	1016316

ŞAP ALTI KABLO KANALLARI, BUAT ve PRİZ KUTULARI GENEL ÜRÜN ÖZELLİKLERİ

1- KAPSAM:

Bu bölüm elektrik tesisat tasarımlarında kullanılan;
·Şap altı kablo kanalı, buat, dirsek, ekleme parçaları,
·Şap altı buat, kaidesi, priz kutusu, kasası, vb.
gibi diğer parçaların üretimi ile ilgili detayları kapsamaktadır.

2- STANDARTLAR:

Bu şartname kapsamındaki Şap Altı Kablo Kanalları ve Buatları ürün, imalat, montaj ve deneyleri aşağıdaki standartların en son baskılarına uygun olarak yapılmaktadır.

STANDART NO	STANDART ADI
TS EN 50085-2-2 EN 50085-2-2	Donanımlı Kablo Kanalı Sistemleri ve Kablo Kanal Sistemleri – elektrik tesisatları için bölüm 2-2: Zemin altına, zemine gömülü veya zemin üzerine monte edilmesi için amaçlanan donanımlı kablo kanalı sistemleri ve kablo kanal sistemleri

3- TEKNİK ÖZELLİKLER:

3.1-Şap Altı Kablo Kanalı :

Şap altı kablo kanalı sistemi; şap ve kaplamanın yeterli yükseklikte olduğu yerlerde kullanılacaktır. Şap altı kablo kanalı, döşeme buatı ve çıkışı (priz) kutusu olmak üzere 3 (üç) üniteden oluşacak ve tamamen döşeme içinde kalacak şekilde üretilmektedir.

Şap altı kablo kanalı, enerji, data ve diğer bağlantı hatları için; 25mm ve 35mm olmak üzere 2 (iki) farklı yükseklikte, 120, 180, 215, 240 ve 300mm olmak üzere 5 (beş) farklı genişlikte üretilmekte olup, 120mm genişliğindeki kanallar 2 (iki) gözlü, diğer kanallar 3 (üç) gözlüdür.

Kanallar alt gövde ve üst kapak olmak üzere iki parçadan oluşmaktadır.

Alt gövde ayırma duvarları, üst kapağın alt gövdeye geçmeli olacak şekilde parçaların birleştirilmesi "roll-form" makina ile yapılmaktadır.

Korozif özelliklerinden dolayı herhangi bir kaynak ve punta işlemi uygulanmamaktadır.

Şap altı kablo kanalları, 2000mm standart boyda üretilmekte, kanal eklemeleri için özel kanal ek elemanları kullanılmaktadır.

Kanalların aşağıya veya yukarıya dönmesi gereken yerlerde özel köşe dönüş elemanları, kanal bitiş noktalarında özel sonlandırma elemanları da mevcut olup, şap altı kablo kanalı prensiplerine uygun olarak üretilmektedir.

Şap altı kablo kanallarında farklı yükseklik ayarı içi seviye ayarlı ayaklar kullanılmaktadır.

Şap altı kablo kanalları, EN 50085-2-2 standardı kapsamında akredite bir laboratuvar tarafından test edilmiş ve sertifikalandırılmıştır.

Standardın "11.1" maddesinde belirtilmiş olan "elektriksel süreklilik" için yeterli iletkenliğe sahip olup, yine aynı madde Not-1'de belirtildiği gibi bir "eş potansiyel bağlantı" ve/veya "koruyucu iletken" olarak kullanılabilir.

Bu amaçla, aynı standardın "11.1.2" maddesinde belirtilen "elektriksel empedans" testleri yapılmış ve standartta istenen değerler sağlanmıştır.

EN 50085-2-2 standardı "elektriksel süreklilik" maddesi gereği olarak, kanal ve buat topraklama elemanları üretilmekte ve kullanılmaktadır.

3.2-Şap Altı Bağlantı ve Çıkış Buatları:

Şap altı kablo kanalının yön değiştirdiği veya uzun hatlarda kabloların kolaylıkla çekilebilmesi için "bağlantı buatları", şebeke (enerji), UPS prizi, data ve telefon prizi çıkışı istenen yerlerde ise çıkış (priz) kutularının montajı için "çıkış buatları" ihtiyaçlara cevap verecek farklı yapı, özellik ve ölçülerde üretilmektedir.

2mm kalınlığında ve özel form verilmiş pregalvaniz sacdan üretilmekte olan bağlantı ve çıkış buatlarının dört tarafında perfore örtü sacı bulunmaktadır.

Örtü sacları, farklı ölçülerdeki şap altı kablo kanalı montajına uyum sağlayacak şekilde tasarlanmış olup aynı zamanda buat içerisine harç, siva, vb. yabancı maddelerin girmesine de engel olmaktadır.

Ağır yüklerin bulunduğu alanlar için alüminyum gövdeli olarak ve özel köşe takozları ile üretilmekte olan ağır hizmet tipi buatların üst kapak sacı 4mm kalınlığındadır.

Şap altı buatlar üzerinde, şap uygulaması sırasında buatın içerisine şap ve yabancı maddelerin girmesini engellemek için şeffaf plastik malzemeden imal edilmiş koruma kapağı bulunmakta, montaj ve şap işlemi bittikten sonra, bu koruma kapağı kesilerek çıkartılabilmekte ve buat çıkış kapağı ile kapatılabilmektedir.

Şap altı buatların alt tabanlarında ve köşe elemanları üzerinde şap öncesi ve şap sonrası sistemi istenilen yükseklikte ayarlanabilmesine olanak sağlayan ayar vidaları bulunmakta, köşe parçası içerisine monte edilmiş standart somun ile birlikte çalışmaktadır.

Şap altı buatlarda kullanılan tüm sac parçalar galvanizli olarak üretilmektedir.

Şap altı buatlar, EN 50085-2-2 standardı kapsamında akredite bir laboratuvar tarafından test edilmiş ve sertifikalandırılmıştır.

3.3- Çıkış (Priz) Kutuları:

Şap altı kablo kanal sistemlerinde, enerji (şebeke + UPS), data ve telefon çıkışları için kullanılan ve şap altı çıkış buatı içerisine yerleştirilen çıkış (priz) kutuları, farklı ihtiyaç kapasitelerini karşılayabilecek ve maksimum 24 modül prizli alacak yapıdadır.

Çıkış (priz) kutusu kapağının yönü 180° olarak değiştirilebilmekte, kapak mukavemetinin artırılması için uygun kalınlıkta sac ile desteklenmektedir.

Şap altı ve/veya yükseltilmiş döşeme uygulamalarında kullanılmakta olan çıkış (priz) kutularında kullanılan gövde ve plastik parçalar, IEC 60965 standardına göre en az 650°C "glow wire" (kızgın tel) test koşullarını sağlamış olan, UL94 standardına göre en az "V2" aleve dayanıklılık sınıfındaki; PC, PC/ABS ve PA6 "halogen free" plastik ham maddelerden üretilmektedir.

Şap altı çıkış (priz) kutuları, EN 50085-2-2 standardı kapsamında akredite bir laboratuvar tarafından test edilmiş ve sertifikalandırılmıştır.

TEST CERTIFICATE

Issued to:	EAE Elektrik Asansör Endustrisi Insaat San. ve Tic. A.S. Akçaburgaz Mahallesi 3114 Sokak No: 10 34510 Esenyurt / İstanbul Turkey
For the product:	Cable trunking and cable ducting systems intended for mounting underfloor, flushfloor or onfloor.
Trade name:	EAE
Type/Model:	E-LINE DK...
Ratings:	See for the product information the annex of this DEKRA Test Certificate.
Manufactured by:	EAE Elektrik Asansör Endustrisi Insaat San. ve Tic. A.S. Akçaburgaz Mahallesi 3114 Sokak No: 10 34510 Esenyurt / İstanbul Turkey
Requirements:	EN 50085-1:2005/A1:1998 EN 50085-2-2:2008 BS EN 50085-1:2005/A1:1998 BS EN 50085-2-2:2008
Remarks:	The products meet the requirements. This DEKRA Test Certificate is based on and replaced certificate no. 2198073.01, dated 9 March 2017.

This Test Certificate is granted on account of an examination by DEKRA, the results of which are laid down in a confidential file no. 225928300.

The examination has been carried out on one single specimen of the product, submitted by the manufacturer. The Attestation does not include an assessment of the manufacturer's production. Conformity of his production with the specimen tested by DEKRA is not the responsibility of DEKRA.

Arnhem, 2 September 2021

Number: 2259283.01-DTC

DEKRA Certification B.V.

H.R.M. Barends
Certification Manager

© Integral publication of this certificate and adjoining reports is allowed

DEKRA Certification B.V. Meander 1051, 6825 MJ Arnhem P.O. Box 5185, 6802 ED Arnhem, The Netherlands
T +31 88 96 83000 F +31 88 96 83100 www.dekra-certification.com Company registration 09085396

ЕВРАЗИЙСКИЙ ЭКОНОМИЧЕСКИЙ СОЮЗ



СЕРТИФИКАТ СООТВЕТСТВИЯ

№ ЕАЭС RU C-TR.НЕ24.В.01313/23

Серия **RU** № **0458203**

ОРГАН ПО СЕРТИФИКАЦИИ Орган по сертификации продукции Общества с ограниченной ответственностью «ЦЕНТР ИСПЫТАНИЙ И СЕРТИФИКАЦИИ»
 Место нахождения (адрес юридического лица): 123242, Россия, город Москва, Пресненская набережная, дом 10, строение 2, этаж 11, помещение 97, комната 2, офис 119
 Адрес места осуществления деятельности: 123290, Россия, город Москва, район Пресненский, улица 2-я Магистральная, дом 3, строение 1, помещения (комнаты/офисы) № 11, 14а, 14б
 Аттестат аккредитации № RA.RU.11HE24 срок действия с 16.08.2021
 Телефон: +7 495 1366883 Адрес электронной почты: os.cent.r.certifikacii@gmail.com

ЗАЯВИТЕЛЬ ОБЩЕСТВО С ОГРАНИЧЕННОЙ ОТВЕТСТВЕННОСТЬЮ "EAE"
 Место нахождения (адрес юридического лица) и адрес места осуществления деятельности: 601603, Россия, Владимирская область, Александровский район, деревня Марино, шоссе Каринское, дом 2
 Основной государственный регистрационный номер 1123339001697.
 Телефон: +74924433304 Адрес электронной почты: inforus@eacgroup.com

ИЗГОТОВИТЕЛЬ "EAE ELEKTRİK ASANSOR ENDUSTRI İNŞAAT SANAYİ VE TİCARET AŞ"
 Место нахождения (адрес юридического лица) и адрес места осуществления деятельности по изготовлению продукции: Турция, AKSABURGAZ MH. 3114 SK. N. 10 34522 İSTANBUL /ESENİYURT

ПРОДУКЦИЯ Низковольтные комплекные устройства напольные: соединительные кабельные коробки, серии: E-LINE DK, EASYBOX, DKM, DKM-S, DKM-A, DKN, DKN-S, DKN-A, DKC, DKS, DKH, DKZ, DKZ-V, DKA, DK, DKY, GROMMET, E-LINE N-DK, DK-MX, DK-F, DK-CX, DX-CX mini, DKM-P, DK-GRM, DK-GRM IP66, DB-DKL, E-LINE DB-YA, DB-MX, DKD, DKE, DKF, DKA-F, DKCF, DKN-2, DKM-2, D-LINE, DKK, DKX, DB, DB-YA, DKA-F, DKA-FB, DKV, DKF-5, DK-F5/F7, DKF-7, DKF7-MX, DKP, DKM/N-A1K, DKM/N-A2K, DKM-A1, DKM-A2, DKM-DL, DKM-S1, DKM-S2, DKM-SK, DK-MX1, DK-MX2, DKN-A1, DKN-A2, DKN-S1, DKN-S2, DKN-SK, торговая марка "EAE".
 Серийный выпуск

КОД ТН ВЭД ЕАЭС 8537

СООТВЕТСТВУЕТ ТРЕБОВАНИЯМ

Технического регламента Таможенного союза ТР ТС 004/2011 "О безопасности низковольтного оборудования"

СЕРТИФИКАТ СООТВЕТСТВИЯ ВЫДАН НА ОСНОВАНИИ Протокола испытаний № 31X/H-28.06/23 от 28.06.2023 года, выданного Испытательным центром "Certification Group" ИЛ "HARD GROUP" Общества с ограниченной ответственностью "Трансконсалтинг" (уникальный номер записи об аккредитации в реестре аккредитованных лиц RA.RU.21ЩИ01) Акта анализа состояния производства №С-20230510-006 от 10.05.2023 года, выданного ООО «ЦИИС» (уникальный номер записи об аккредитации в реестре аккредитованных лиц RA.RU.11HE24) эксперт, подписавший акт анализа состояния производства - Кузьмина Роза Владимировна
 Копия эксплуатационных документов, Перечень стандартов, указанных в ТР ТС 004/2011 "О безопасности низковольтного оборудования", требованиям которых должна соответствовать продукция.
 Схема сертификации: 1с

ДОПОЛНИТЕЛЬНАЯ ИНФОРМАЦИЯ ГОСТ РЭС 61439-1-2013 "Устройства комплекные низковольтные распределения и управления. Часть 1. Общие требования". Условия хранения изделий в части воздействия климатических факторов внешней среды по ГОСТ 15150-69. Назначенный срок годности и срок хранения указаны в прилагаемой к продукции эксплуатационной документации. Дата изготовления отобранных образцов (проб) продукции, прошедших исследования (испытания) и измерения указана в акте отбора: 05.2023. Договор уполномоченного лица № 21-1/BUS от 20.01.2021 года.

СРОК ДЕЙСТВИЯ С 28.06.2023 ПО 27.06.2024
 ВКЛЮЧИТЕЛЬНО



Руководитель (уполномоченное лицо) органа по сертификации

Эксперт (эксперт-аудитор) (эксперты (эксперты-аудиторы))

[Подпись]
(подпись)
[Подпись]
(подпись)

М.П.

Тарасенко Игорь Сергеевич
(Ф.И.О.)Кузьмина Роза Владимировна
(Ф.И.О.)

CE UYGUNLUK BEYANI

Ürün Grubu E-Line NDK Şap Altı ve Yükseltilmiş Döşeme Kablo Dağıtım Sistemleri

İmalatçı EAE Elektrik Asansör End. İnşaat San. ve Tic. A.Ş.
Akçaburgaz Mahallesi, 3114. Sokak,
No:10, 34522 Esenyurt - İstanbul

Aşağıda tanımlanan deklarasyon konusu Avrupa Mevzuatları ile uyumludur.
Bu uygunluk deklarasyonu üretici sorumluluğu altında yapılmıştır.

Standart:

EN 50085-1 / EN 50085-2-2

Donanımlı kablo kanalı sistemleri ve kablo Kanal sistemleri- elektrik tesisatları için -
Bölüm 1: genel özellikler

CE - Yönetmeliği:

2014/35/EU "Alçak Gerilim Direktifi"

Teknik Doküman Hazırlama Yetkilisi:

EAE Elektrik Asansör End. İnşaat San. ve Tic. A.Ş.
Akçaburgaz Mahallesi, 3114. Sokak, No:10 34522 Esenyurt-İstanbul

Emre GÜRLEYEN

Tarih

08.03.2023

Doküman İmzalama Yetkilisi

Elif Gamze KAYA OK
Genel Müdür Yardımcısı

EAE Elektrik
Genel Merkez
Akçaburgaz Mahallesi,
3114. Sokak, No:10 34522
Esenyurt - İstanbul
Tel: 0 (212) 866 20 00
Faks: 0 (212) 886 24 20

EAE DL 3 Fabrikası
Busbar
Gebze IV İstanbul Makine ve Sanayicileri
Organize Bölgesi, 6. Cadde,
No: 6 41455 Demirciler Köyü,
Dilovası – Kocaeli
Tel: 0 (262) 999 05 55
Faks: 0 (262) 502 05 69

Kataloglarımızın en güncel hali için lütfen web sayfamızı ziyaret ediniz.
www.eae.com.tr



Katalog 33-Tr. / Rev. 04 0 Ad. 29/03/2024
D.S.
Katalogtaki değerlerde her türlü değişiklik yapma hakkımız saklıdır

